



# **BENESSERE SPAZIO DA COMPORRE LIBERAMENTE**

## **WELLNESS**

CREATE YOUR OWN SPACE  
IN TOTAL FREEDOM

**ПРОСТРАНСТВО БЛАГОПОЛУЧИЯ  
КОТОРОЕ СВОБОДНО  
КОМПОНУЕТСЯ**



# wellness





## fima wellness

### Come e per chi

How we do it and who we do it for

Как и для кого

**FIMA Carlo Frattini ha riscritto le regole del wellness: benessere oggi non significa solo relax ma momento speciale, da vivere in uno spazio personale.**

Parafrasando Magritte, maestro del periodo surrealista, potremmo affermare che “questa non è una doccia”. Concetto rivisto e corretto da FIMA Carlo Frattini, che afferma: questa non è più solo una doccia. Le nuove docce FIMA vanno al di là della semplice erogazione del getto d’acqua; diventano spazio wellness da comporre liberamente scegliendo soffioni in diverse tipologie, cromoterapia, getti idromassaggio e diverse soluzioni compositive, tutte personalizzabili.

Come unico e personale può essere il tempo dedicato al proprio benessere, grazie al sistema Docce di FIMA Carlo Frattini.

FIMA Carlo Frattini has rewritten the rules of wellness: wellness today is not just about relaxation, it’s also about those special moments in your own personal space.

To paraphrase Magritte, the legendary surrealist artist, you could say that “this is not a shower”. We at FIMA Carlo Frattini, however, see it slightly differently: this is no longer just a shower. The new FIMA showers go beyond mere water distribution. They are wellness areas that you can arrange in whichever way you want. Choose from a huge number of different shower heads, chromotherapy functions, hydromassage jets and a range of customisable compositional solutions. See just how unique and personal your wellness time can be with a FIMA Carlo Frattini shower system.

Компания FIMA Carlo Frattini переписала правила велнес: благополучие сегодня - это не только релаксация, а некое особенное ощущение, наполняющее личное пространство.

Перефразируя Магритта, мастера эпохи сюрреализма, мы можем утверждать, что “это не душ”. В интерпретации компании FIMA Carlo Frattini концепция гласит: это уже не просто душ. Новое оборудование для душа FIMA выходит далеко за пределы простой подачи струи воды и превращается в настоящее пространство велнес, которое можно создавать с помощью разных типов душевых леек, хромотерапии, гидромассажных форсунок и прочих многочисленных сложных решений в зависимости от индивидуальных предпочтений. Время, посвященное собственному здоровью и хорошему самочувствию, может быть таким неповторимым и индивидуальным, благодаря душевым системам FIMA Carlo Frattini.



## FIMA Carlo Frattini: un nuovo modello, un nuovo capitolo.

Secondo gli addetti ai lavori - e non solo - Fima Carlo Frattini può essere considerata un 'azienda modello'; ecco allora una breve riflessione sul significato di tale definizione, soprattutto per un 'azienda oggi.

Negli anni Sessanta si parla di "fabbrica modello", sottolineando così l'importanza delle quantità: tanti prodotti in un sol giorno, la catena di montaggio, ritmi serrati, consegne puntuali. Negli anni Settanta il punto centrale di valutazione è rappresentato dai temi sociali mentre negli anni Ottanta si parla di retribuzioni salariali, di profitto aziendale e di margini, in costante crescita grazie a mercati particolarmente ricettivi, sia in Italia che all'estero. Anni Novanta, le imprese iniziano un processo di revisione: le più illuminate intuiscono un forte (scomodo) cambiamento e iniziano un faticoso percorso di autocritica verso tutti i ruoli aziendali.

Oggi raccogliamo queste eredità e le ritroviamo in un "modello di azienda" che è qualcosa di dinamico, in costante mutamento; un modello che si muove per tempo, soprattutto senza ripiegarsi su se stesso.

FIMA Carlo Frattini ha scelto l'evoluzione e non solo come capacità produttiva: ha investito in tecnologia, linee di produzione, sistemi d'avanguardia ma, al tempo stesso, ha saputo dotarsi degli strumenti necessari per continuare ad essere un "sistema azienda" competitivo e soprattutto reattivo. Ecco allora la messa a punto di nuove strategie, la ricerca di nuovi prodotti, l'attività di formazione interna ed esterna, il coinvolgimento di tutti i partner, l'investimento in comunicazione off-line e on-line, in coerenza con l'era del web 2.0.

Il nuovo capitolo Fima Wellness: non un semplice aggiornamento di gamma, ma un progetto ampio e condivisibile, pensato per i mercati di oggi e per un pubblico che ricerca modelli di comportamento stabili, affidabili e propositivi.



## **FIMA Carlo Frattini: a new model, a new chapter.**

According to the experts – and not just the experts - FIMA Carlo Frattini can be considered a model business. If you are wondering what that means, especially for a business in today's world, then read on. In the 1960s, the term "model factory" was frequently bandied about. The use of the phrase underlined the importance of quantity: a high volume of products per day, assembly lines, fast-moving processes and tight deadlines. In the 1970s, social issues took centre stage, while in the 1980s, the focus lay on salaries, company profits and margins, all growing at a steady rate thanks to the excellent performance of Italian and foreign markets. The nineties saw companies beginning to rethink their approach. The most enlightened underwent a profound (and rather uncomfortable) transformation and embarked on a laborious and self-critical review of company positions. The businesses of the 21st century have picked up where they left off, giving rise to the idea of the "model company". The model itself is dynamic, constantly changing as time passes, and never looks back. FIMA Carlo Frattini is a perfect example of this evolutionary approach, which transcends basic production capacity-related issues: we have invested in technology, production lines and cutting-edge systems, and managed to equip ourselves with all the tools we need to preserve our status as a competitive and, more importantly, responsive "company system". So now you can see why we are constantly developing new strategies, researching new products, undertaking in-house and external training programmes, involving all our partners and investing in offline and online communication, consistent with the web 2.0 era in which we live. FIMA Wellness, the new chapter in our history: not only a simple expansion of a product range; but also an extensive and sharable project aimed at 21st century markets and people looking for stable, reliable and proactive ways of living.

## **FIMA Carlo Frattini: новая модель, новая глава.**

По мнению специалистов, и не только, Fima Carlo Frattini может по праву считаться образцовой компанией. Что же стоит за этим определением, особенно если мы имеем дело с современной компанией. В 60-ые годы под "образцовым производственным предприятием" в первую очередь подразумевалось качество: выпуск большого количества продукции в день, сборочное производство, интенсивность производственных процессов, пунктуальность поставок. В 70-ые годы основным параметром оценки выступали некоторые социальные аспекты, в то время как 80-ые требовали постоянного роста заработной платы работников, прибыли предприятия и маржи в связи с растущими рынками, как в Италии, так и за рубежом. В 90-ые годы компании начинают процесс пересмотра своей деятельности, и наиболее прогрессивные из них, предчувствуя сильные (нежелательные) изменения, существенным образом пересматривают роль компании. Сегодня мы имеем возможность собрать воедино наследие и вывести единое понятие "образцового предприятия", которое находится в динамике и постоянно изменяется. Действительно, модель образцового предприятия не стоит на месте, а движется во времени, не замыкаясь сама в себе. FIMA Carlo Frattini сделала выбор в пользу эволюции, при этом не только применительно к своим производственным мощностям. Компания сделала значительные инвестиции в развитие технологий, производственные линии, передовые системы, и в то же время она вооружилась всеми необходимыми инструментами для поддержания конкурентоспособности и реактивности своей "корпоративной системы". Были приняты новые стратегии, разработаны новые продукты, проведено обучение персонала, как на самом предприятии, так и вне его, налажено сотрудничество со всеми партнерами, внедрены системы связи в режиме off-line и on-line в соответствии со всеми требованиями эпохи веб 2.0. Так открылась новая глава в истории компании под названием "Fima Велнес", которая заключается не просто в обновлении гаммы продукции, а представляет собой многогранный и универсальный проект, нацеленный на современные рынки и партнеров, заинтересованных в стабильном, надежном и перспективном сотрудничестве



## IL PERCORSO PIU' SEMPLICE PER COMPORRE IL VOSTRO BENESSERE

THE EASIEST WAY  
TO START FEELING GOOD

САМЫЙ ПРОСТОЙ ПУТЬ К СОЗДАНИЮ  
СОБСТВЕННОГО БЛАГОПОЛУЧИЯ



SCAN ME!

BATHROOM COLLECTION

**CONFIGURATORE ON LINE**

ONLINE SHOWER BUILDER | КОНФИГУРАТОР ОНЛАЙН

[configuratore.fimacf.com](http://configuratore.fimacf.com)

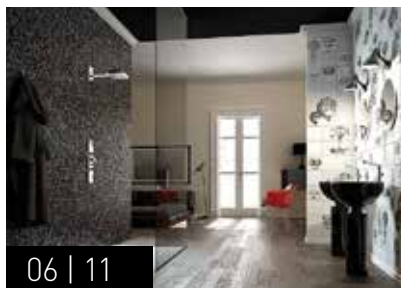

06 | 11

Montmartre,  
XVIII arrondissement



12 | 17

Skypass  
& Relax

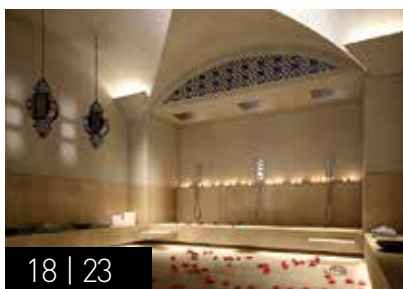

18 | 23

Silence, please.



24 | 29

JUST  
MARRIED?!

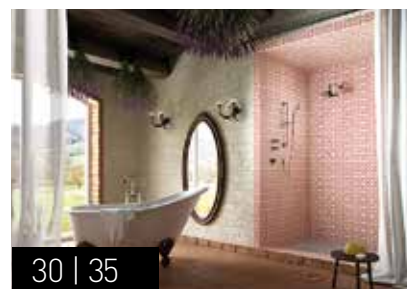

30 | 35

*Il Bel Paese*

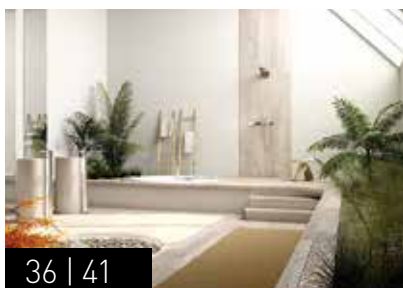

36 | 41

*Feng shui*



42 | 47

*Me and  
my family*



48 | 53

How many  
stars in town!



54 | 59

SALUS  
PER AQUAM

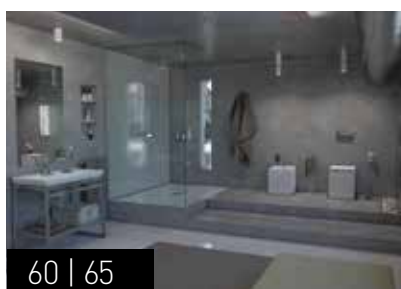

60 | 65

CITY  
FACTORY LOFT

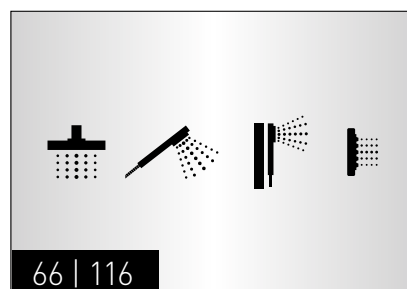

66 | 116

**ABACO TECNICO**  
TECHNICAL SPECIFICATIONS  
ТЕХНИЧЕСКАЯ СПЕЦИФИКАЦИЯ



fima**wellness**



**LOCATION**

LOCATION | МЕСТО РАСПОЛОЖЕНИЯ

DOVE | WHERE | ГДЕ

**Paris, France**

TIPOLOGIA | TYPE | ТИП

**Apartment**

PRODUCTS DESIGN

Castiglia Associati

# Montmartre, XVIII arrondissement

UN APPARTAMENTO COSÌ POTREBBE BENISSIMO COLLOCARSI ANCHE NEL CENTRO DI MILANO O A LONDRA, IN VIA BRERA O - PERCHÉ NO - A REGENT STREET. CERTAMENTE L'ATMOSFERA È SPECIALE, L'ISPIRAZIONE È DI GUSTO INTERNAZIONALE, INTERESSANTI SONO LE COMMISTIONI FRA RICORDI DI VIAGGIO, ULTIME NOVITÀ IN FATTO DI DESIGN E PEZZI D'ARREDO ACQUISTATI QUA E LÀ. IN UNA CASA CONNOTATA DALL'ELEGANZA E DALLA PERSONALITÀ DI CHI LA ABITA, L'AMBIENTE BAGNO NON È CERTO ARGOMENTO DI SECONDO PIANO, ANZI. GIÀ IN FASE DI PROGETTO, SULLA CARTA, NELLA DISTRIBUZIONE GENERALE DEGLI SPAZI, OGGI IL BAGNO RIVESTE DI DIRITTO UN RUOLO IMPORTANTE, QUASI COME FOSSE UNA ZONA GIORNO O UNO SPAZIO NOTTE, QUEST'ULTIMO SPESSO PROGETTATO COME UN'INTEGRAZIONE DELLA ZONA RELAX E BENESSERE.

You could easily come across an apartment like this in the centre of Milan or London, in via Brera or - what the heck - in Regent Street. The ambience is truly special and is imbued with a distinct international flavour. Fascinating also is the mix of travel souvenirs, the latest designs and bits and pieces of different furniture. In a home where the style and personality of its occupants really shines through, the bathroom is certainly not an afterthought. Not at all. Bathrooms play a key role from the planning stage onwards, when the rooms are being laid out on paper. They are almost like living room or bedroom areas; in fact, the latter are often designed as all-inclusive relaxation or wellness areas.

Ведь такая квартира может размещаться, как в центре Милана, так и Лондона, по улице Брера или, (почему бы и нет?) на Риджент-стрит. Безусловно, здесь царит особая атмосфера, навеянная идеями со всего мира, в которой особый интерес представляет сочетание сувениров, последних новинок дизайна и предметов интерьера, привезенных из разных уголков мира. В доме под знаком элегантности и индивидуальности ее жителей, пространство ванной комнаты, безусловно, не может отодвигаться на второй план. Еще на стадии проектирования, практически на бумаге, при общем распределении пространства ванная комната была удостоена права играть главную роль в доме наряду с дневной и ночной зонами, при этом она интегрируется в последнюю для создания зоны релакса и хорошего самочувствия.





Montmartre,  
XVIII arrondissement







**F2325CR**  
CROMO  
CHROME / XPM



### **direttamente dai protagonisti:**

Abbiamo riflettuto molto sulla ristrutturazione della nostra casa di famiglia e molto abbiamo lavorato per mantenerne intatto il fascino; era però necessario un intervento conservativo poiché lo stabile è d'epoca. Quale migliore occasione quindi per rispondere al "logorio della vita moderna" con uno spazio nuovissimo e perfettamente attrezzato? Finalmente non un locale di solo servizio, ma un ambiente bagno come area dedicata e vivibile.

### **WHAT THE PEOPLE SAY:**

We thought long and hard about how we would renovate the family home, and we worked long and hard to preserve its charm. We had to be conservative, though, as stability is in vogue. What better opportunity, then, to combat the "stress of modern living" with the very latest in fully-equipped bathrooms? At long last: a room which is not just functional, but a dedicated area you can really live in as well.

### **ОТЗЫВЫ НАШИХ КЛИЕНТОВ:**

Мы основательно обдумывали все варианты реконструкции нашего дома и сделали все возможное, чтобы сохранить его первоначальный вид; предпочтение было отдано консервативному стилю ремонта, поскольку наша семья живет в доме, относящемся к старинным зданиям. Что может быть лучше возможности противостоять "напряжению современной жизни" путем создания нового и прекрасно оборудованного пространства? Наконец-то ванная комната - это не просто служебное помещение, а специально организованное пространство, в котором продолжается жизнь.

**PRODOTTI UTILIZZATI**  
 PRODUCTS USED  
 ИСПОЛЗУЕМАЯ ПРОДУКЦИЯ



**F2325**



**F2332**



**F4149X2 + F3000**

**F4143X2**

**FINITURE**  
 FINISHES | ВИДЫ ОТДЕЛКИ



**F\_\_\_CR**  
 CROMO  
 CHROME / ХРОМ

**RUBINETTERIA**  
 TAPS | СМЕСИТЕЛИ



codice | code | КОД

**F4161CR**

marchio | brand | МАРКА  
**FIMA Carlo Frattini**

collezione | collection | КОЛЛЕКЦИЯ  
**NOMOS**



**F4149X2CR**  
 CHROME  
 CHROM / CROMO

**F2332CR**  
 CHROME  
 CHROM / CROMO



**INFO**

Per tutte le informazioni tecniche consultare questo catalogo da pagina 66 o contattare FIMA Carlo Frattini a [info@fimacf.com](mailto:info@fimacf.com)

Technical information can be found in this catalogue from page 66 onwards. Alternatively, drop us a line at [info@fimacf.com](mailto:info@fimacf.com)

Для получения любой технической информации, просим обращаться к стр. 66 настоящего каталога или связываться напрямую с компанией FIMA Carlo Frattini по адресу [info@fimacf.com](mailto:info@fimacf.com)



**SCAN ME!**

Configura on-line la tua doccia ideale Fima Wellness.

Build your dream FIMA Wellness shower online.

Скомпонуйте онлайн Ваш идеальный душ Fima Wellness.





fimawellness



LOCATION

LOCATION | МЕСТО РАСПОЛОЖЕНИЯ

DOVE | WHERE | ГДЕ

**Vermont, USA**

TIPOLOGIA | TYPE | ТИП

**Chalet**

# Skypass & Relax

E' INTERESSANTE SOTTOLINEARE COME LA MODERNA CONCEZIONE DI CHALET SI BASI OGGI SULL'IMPIEGO DEI MATERIALI PIÙ COERENTI CON LA COLLOCAZIONE GEOGRAFICA MA, AL TEMPO STESSO, LASCI SPAZIO AD INTERPRETAZIONI DI CREATIVITÀ E FORTE PERSONALIZZAZIONE. COLORI, FINITURE E COMPLEMENTI POSSONO ANCHE RAPPRESENTARE INTERESSANTI VARIAZIONI SUL TEMA DELLA MONTAGNA D'INVERNO, QUINDI NON DEVE STUPIRE SE NELL'AMBIENTE BAGNO È PREVISTA UNA ZONA RELAX CON TANTO DI CAMINO. SI TRATTA DI UNA CASA RIFUGIO, CHE DEVE SAPER ACCOGLIERE CON CALORE, COMFORT E ATMOSFERA. LA CASA DELLE OCCASIONI SPECIALI, DESTINATA ALLA FAMIGLIA E AGLI OSPITI, SPESSO NUMEROSI. ANCHE PER QUESTA RAGIONE, LA ZONA BAGNO È RISOLTA CON PARTICOLARE ATTENZIONE: RICHIAMA IL CONCETTO DI BENESSERE E SUGGERISCE PIACEVOLI PAUSE RIGENERANTI, SOPRATTUTTO DOPO UNA LUNGA GIORNATA TRASCORSA SULLE PISTE.

It's interesting to note that the modern conception of the chalet is based on the use of materials closely in keeping with the surrounding geography, while offering room for highly original and creative interpretations at the same time. Colours, finishes and complementary features can be combined to produce interesting variations of the winter mountain theme, so don't be surprised to find a fireplace in your bathroom relaxation area. Chalets are retreats which must be warm, comfortable and have a welcoming atmosphere. They are a setting for special occasions involving family and guests, who often turn up in numbers. This is another reason why the bathroom must be meticulously designed: it is associated with the idea of wellness and offers the chance to take enjoyable, re-energising breaks, especially after a long day on the ski slopes.

Интересно пронаблюдать, как современная концепция шале предусматривает использование материалов, наиболее присущих тому или иному географическому расположению, и в то же время предоставляя неограниченные возможности для креативности и высокой степени персонализации. Цвет, отделка и дополнительные элементы представляют собой интересные вариации горного пейзажа зимой, потому не стоит удивляться, если в ванной комнате вы увидите зону релакса с камином. Ведь шале - это домик для уединения, который должен принимать с теплом, комфортом и приятной атмосферой. Это дом для особых случаев, предназначенный для времяпровождения семьи или гостей, обычно больших групп. И даже по этой причине к пространству ванной комнаты необходимо подходить с особым вниманием, потому что оно должно дополнять концепцию благополучия и хорошего настроения и обеспечивать приятный восстановительный отдых, особенно после долгого дня, проведенного на лыжне.











## direttamente dai protagonisti:

La casa di famiglia, in montagna, ha accompagnato la nostra vita in tutti i momenti più belli: le attese vacanze di Natale, le prime compagnie dei ragazzi, i weekend lunghi rubati al lavoro, le interminabili partite a carte, fra noi e gli amici, le estati finite la scuola.

La montagna, da sempre, è per noi sinonimo di mente libera, di svago e piacevole fatica sportiva.

Questi luoghi, affascinanti in ogni stagione, non smettono mai di emozionarci e sono sempre lì, ad aspettarci come una piacevole certezza, come un rifugio vero e proprio, anche per l'anima.

### WHAT THE PEOPLE SAY:

The family home in the mountains has been the scene of our best times together: the much-awaited Christmas holidays, the first trips away with the kids' friends, the long weekends away from work, the endless games of cards with friends, the summer holidays... To us, the mountains have always symbolised open-mindedness, fun and enjoyable sporting exertions. Spectacular all year round, they never cease to amaze us. They are always there, waiting for us, like a reassuring reality, a real retreat for the body and soul.

### ОТЗЫВЫ НАШИХ КЛИЕНТОВ:

Самые счастливые моменты в нашей жизни мы провели в семейном доме в горах: долгожданные рождественские каникулы, первые вылазки за город в компании друзей, выходные в конце недели, вырванные у работы, бесконечные партии в карты с друзьями, долгие летние каникулы по завершению учебного года. Горы всегда отождествлялись у нас с психологической разгрузкой, развлечениями и приятными занятиями спортом. Неповторимые и чарующие в любое время года, они не перестают заряжать нас приятными эмоциями и всегда ждут нас, предлагая нам чудесный приют, в котором отдыхают и тело, и душа.

F3253X3CR  
CHROME  
CHROM / CROMO

F2122CR  
CHROME  
CHROM / CROMO

F2122CR  
CHROME  
CHROM / CROMO

F2287/4CR  
CHROME  
CHROM / CROMO



### SCAN ME!

Configura on-line la tua doccia ideale Fima Wellness.

Build your dream FIMA Wellness shower online.

Скомпонуйте онлайн Ваш идеальный душ Fima Wellness.



**F2224/2CR + F2138CR**  
CHROME  
CHROM / CROMO

### FINITURE

FINISHES | ВИДЫ ОТДЕЛКИ



**F\_\_\_CR**  
CROMO  
CHROME / ХРОМ



**F\_\_\_SN**  
NICKEL SPAZZOLATO  
BRUSHED NICKEL / НИКЕЛЬ ПОЛИРОВАННЫЙ



**F\_\_\_BS**  
BIANCO OPACO  
MATT WHITE / БЕЛЫЙ МАТОВЫЙ



**F\_\_\_NS**  
NERO OPACO  
MATT BLACK / ЧЕРНЫЙ МАТОВЫЙ

### RUBINETTERIA

TAPS | СМЕСИТЕЛИ



codice | code | КОД

**F3231CR**

marchio | brand | МАРКА

**FIMA Carlo Frattini**

collezione | collection | КОЛЛЕКЦИЯ

**SPILLO**

### PRODOTTI UTILIZZATI

PRODUCTS USED | ИСПОЛЬЗУЕМАЯ ПРОДУКЦИЯ



**F2224/2 + F2138**



**F3253X3 + F2463**



**F2122**



**F2287/4**



fimawellness



**LOCATION**

LOCATION | МЕСТО РАСПОЛОЖЕНИЯ

DOVE | WHERE | ГДЕ

**Marrakech, Morocco**

TIPOLOGIA | TYPE | ТИП

**Hamman**

PRODUCTS DESIGN

**Centro Ricerca Fima**

# Silence, please.

LE ORIGINI DELL'HAMMAM RISALGONO ALLE ANTICHE CIVILTÀ GRECO-ROMANE (UNA COMMISTIONE FRA I BAGNI PUBBLICI GRECI E LE TERME ROMANE) E NEI PAESI MUSULMANI L'HAMMAM ANCORA OGGI RIVESTE UN RUOLO FONDAMENTALE, SIA DAL PUNTO DI VISTA RELIGIOSO CHE SOCIALE. L'HAMMAM È UN BAGNO DI CALORE UMIDO, PIÙ FACILE DA SOPPORTARE RISPETTO ALLA CLASSICA SAUNA; IN MAROCCO NE ESISTONO DI TUTTE LE TIPOLOGIE, DA LUOGHI PIÙ POPOLARI E A BUON PREZZO FINO AI VERI E PROPRI ISTITUTI DI BELLEZZA, PRESENTI ANCHE NEGLI HOTEL. IL RITO È FINALIZZATO, IN OGNI CASO, AL RELAX E ALLA PURIFICAZIONE: LE ORE TRASCORSE ALL'HAMMAM SONO CERTAMENTE MOMENTI DI SOCIALIZZAZIONE E DI CONDIVISIONE, MA SOPRATTUTTO RAPPRESENTANO UNA PAUSA DAL MONDO ESTERNO, UTILE PER DICARSI ALLA CURA DEL PROPRIO CORPO E - DI CONSEGUENZA - DELLA PROPRIA ANIMA.

The origins of the hammam lie in ancient Greek and Roman civilisation (a mix of the Greek public baths and the Roman spas) and it is still an incredibly important part of the religious and social fabric of Muslim countries today. Hammams are steam baths that are more bearable than your average sauna. In Morocco, there are all kinds: from cheaper, popular places to full-blown beauty centres in hotels and elsewhere. The custom is all about relaxation and purification. Sure, spending time in a hammam is an opportunity to socialise and engage in a shared experience, but above all it represents a break from the outside world: a chance to revitalise your body and soul.

Происхождение хамама восходит к греко-римской цивилизации (смешение греческих общественных бань и римских термов), а в мусульманских странах хамам до сих пор продолжает играть важную роль, как в религиозной, так и общественной жизни. Хамам - это влажная парная баня, которая намного легче переносится, чем традиционная сауна. В Марокко существует несколько видов хамама, от общественных по хорошей цене до настоящих институтов красоты, которые могут находиться даже в отелях. В любом случае, данный ритуал предназначен для полной релаксации и очищения организма: время, проведенное в хамаме, может использоваться для приятного общения и является отдыхом от внешнего мира с пользой для собственного тела и, следовательно, души.



Silence, please.





**F3869X3CR**  
CROMO  
CHROME / XPOM

**F2287/4CR**  
CROMO  
CHROME / XPOM



## direttamente dai progettisti:

Per questo progetto abbiamo voluto rispettare, anche se con alcune reinterpretazioni, i materiali tradizionali e gli elementi tipici del Paese. Pavimenti bianchi in marmo, muri rivestiti di tadelakt e motivi classici della decorazione locale. Importantissime, le dimensioni dello spazio, che ci hanno consentito di sviluppare grandi ambienti comunicanti e al tempo stesso isolati secondo le proprie funzioni.

### WHAT THE DESIGNERS SAY:

We wanted to take a slightly different approach to this project while respecting traditional Moroccan materials and design elements. These include white marble floors, tadelakt covered walls and classical motifs plucked directly from the country's heritage. The space available was crucial and allowed us to construct generous communicative contexts which can also be separated depending on their purpose.

### ОТЗЫВЫ НАШИХ КЛИЕНТОВ:

Для данного проекта мы хотели сохранить, хоть и немного в иной интерпретации, традиционные материалы и элементы, типичные для этой страны. Белые мраморные полы, стены покрытые тadelактом и классические мотивы местного колорита. Очень важное значение имеют размеры, которые позволили создать огромные зоны, сообщающиеся друг с другом и в то же время изолированные друг от друга в зависимости от выполняемых ими функций.



### SCAN ME!

Configura on-line la tua doccia ideale Fima Wellness.

Build your dream  
FIMA Wellness shower online.

Скомпонуйте онлайн Ваш идеальный душ Fima Wellness.







**F2540CR**  
CROMO  
CHROME / XPOM

**PRODOTTI UTILIZZATI**  
PRODUCTS USED | ИСПОЛЬЗУЕМАЯ ПРОДУКЦИЯ



**F2540 Harmonia** 45x45 cm



**F3869X3 + F2463**



**F2287/4**

## Harmonia

PRODUCTS DESIGN  
Centro Ricerca Fima

HARMONIA (cm 45x45), è dotato di un getto a pioggia al centro e 8 getti che nebulizzano l'acqua per un effetto rinfrescante e due fari con cicli cromatici con led da 3 watt che stimolano benefiche azioni cromoterapiche in 8 differenti colorazioni.

HARMONIA (45 x 45 cm) features a grid of rainfall nozzles flanked by 8 jets which provide a refreshing water spray. Two colour-changing 3W LED lamps (8 colour cycle) also have a beneficial chromotherapeutic effect.

HARMONIA (45x45 CM) ОБОРУДОВАН ЦЕНТРАЛЬНОЙ ДОЖДЕВОЙ ФОРСУНКОЙ И 8 РАСПЫЛИТЕЛЬНЫМИ ФОРСУНКАМИ, ОБЕСПЕЧИВАЮЩИМИ ТОНИЗИРУЮЩИЙ ЭФФЕКТ, А ТАКЖЕ ДВУМЯ СВЕТИЛЬНИКАМИ С ЦВЕТОВЫМИ ЦИКЛАМИ НА СВЕТОДИОДАХ МОЩНОСТЬЮ 3 Вт, КОТОРЫЕ ОБЕСПЕЧИВАЮТ БЛАГОТВОРНЫЙ ХРОМАТИЧЕСКИЙ ЭФФЕКТ С ИСПОЛЬЗОВАНИЕМ 8 РАЗНЫХ ЦВЕТОВ.



### INFO

Per tutte le informazioni tecniche consultare questo catalogo da pagina 66 o contattare FIMA Carlo Frattini a [info@fimacf.com](mailto:info@fimacf.com)

Technical information can be found in this catalogue from page 66 onwards. Alternatively, drop us a line at [info@fimacf.com](mailto:info@fimacf.com)

Для получения любой технической информации, просим обращаться к стр. 66 настоящего каталога или связываться напрямую с компанией FIMA Carlo Frattini по адресу [info@fimacf.it](mailto:info@fimacf.it)

### FINITURE FINISHES | ВИДЫ ОТДЕЛКИ

**F2540 Harmonia** 45x45 cm

**F\_\_\_CR**  
CROMO  
CHROME / XPOM

**F3869X3 F2287/4**

**F\_\_\_CR**  
CROMO  
CHROME / XPOM

**F\_\_\_BS**  
BIANCO OPACO  
MATT WHITE / БЕЛЫЙ МАТОВЫЙ

**F\_\_\_NS**  
NERO OPACO  
MATT BLACK / ЧЕРНЫЙ МАТОВЫЙ



fimawellness



LOCATION

LOCATION | МЕСТО РАСПОЛОЖЕНИЯ

DOVE | WHERE | ГДЕ

**Berlin, Germany**

TIPOLOGIA | TYPE | ТИП

**Apartment**

PRODUCTS DESIGN

**Castiglia Associati**

# JUST MARRIED?!

**MATRIMONIO TRADIZIONALE, CONVIVENZA SPERIMENTALE, INCOSCENZA AFFETTIVA... NON IMPORTA PERCHÉ, ORA IMPORTA COME. OVVERO COME VIVERE, PER LA PRIMA VOLTA, UNA CASA INSIEME. CERCANDO DI CONDIVIDERE GLI SPAZI, CERTO, MA ANCHE DISPONENDO DI UN AMBIENTE BAGNO CHE ASSECONDI L'INEVITABILE MODIFICARSI DELLE ABITUDINI PERSONALI. ADESSO COMANDA IL NUMERO DUE, ABBIAMO AFFERRATO IL CONCETTO; IL VERO LUSSO È STATO RICAVARE UNA ZONA PER IL RELAX. E SEBBENE SI TRATTI DI UN PRIMO ACQUISTO - ANZI A MAGGIOR RAGIONE - LA QUALITÀ È FONDAMENTALE: I MATERIALI, I RIVESTIMENTI, GLI IMPIANTI... SONO TUTTI ELEMENTI CHE DEVONO GARANTIRE DURATA NEL TEMPO E FRUIBILITÀ QUOTIDIANA.**

Traditional wedding, moving in together, marital bliss... forget about why, now the only thing that matters is how. In other words, how living together under the same roof is going to taking shape. Sure, you need to work out how you're going to share rooms, but don't forget that you need to agree on a bathroom interior which can stand up to the inevitable change in your personal routines. We get the message: now the couple is king. Real luxury lies in dedicating an area to relaxation. Despite the fact that it might be your first purchase (actually, especially if it's your first purchase) quality is everything. Materials, finishes, installations...all these elements must be in a position to guarantee your bathroom stands up to everyday use and the test of time.

Традиционный брак, эксперимент совместного проживания, просто влюбленность... не важно почему, важно как. Точнее, как обустроить и как организовать совместную жизнь в своем первом доме. В результате разделения пространства, безусловно, должна появиться ванная комната, способная соответствующим образом подстраиваться под индивидуальные привычки ее хозяев. Наша концепция полностью учитывает, что сейчас всем заправляет цифра два, и оборудование специальной зоны релакса становится признаком настоящей роскоши. Поскольку в данном случае речь идет о первой покупке, которая, как правило, обдумывается очень основательно, качество играет основополагающую роль: материалы, покрытие, оборудование - все должно гарантировать продолжительный срок службы и каждодневное использование без каких-либо проблем.



JUST  
MARRIED?!







## **direttamente dai protagonisti:**

E' stato facile decidere insieme i modelli, colori e le finiture: FIMA propone una gamma davvero ampia e i prodotti che ci piacevano erano più di uno. Ci siamo consultati a lungo, ma è anche vero che nella nostra coppia sono io [Eleonora] ad avere più senso estetico. Matteo considera soprattutto l'aspetto tecnico e anche su quel fronte questi prodotti si sono rivelati all'altezza delle aspettative e sinonimi di ricerca e design.

### **WHAT THE PEOPLE SAY:**

It was easy for us to choose the models, colours and finishes. FIMA's product range is huge and so many different items caught our eye. We talked it over for a long time, but of the two of us, I'm [Eleonora] the one who has the superior sense of style! Matteo takes care of the technical side and even in that sense the FIMA products met our expectations fully. They are extremely well designed and clearly the result of hours of research.

### **ОТЗЫВЫ НАШИХ КЛИЕНТОВ:**

Выбор модели, расцветки и отделки не составили никакого труда: FIMA предлагает действительно широкую гамму продукции, и нам понравилось несколько моделей. Ушло много времени на обсуждение, но в нашей паре именно у меня [Элеоноры] наиболее развит эстетический вкус. Matteo принимает во внимание только технические моменты, но даже в этом плане продукция этой компании превосходит все ожидания и заключает в себе самое лучшее из многочисленных научно-практических разработок и дизайна.



### SCAN ME!

Configura on-line la tua doccia ideale Fima Wellness.

Build your dream  
FIMA Wellness shower online.

Скомпонуйте онлайн Ваш идеальный душ Fima Wellness.



### INFO

Per tutte le informazioni tecniche consultare questo catalogo da pagina 66 o contattare FIMA Carlo Frattini a [info@fimacf.com](mailto:info@fimacf.com)

Technical information can be found in this catalogue from page 66 onwards. Alternatively, drop us a line at [info@fimacf.com](mailto:info@fimacf.com)

Для получения любой технической информации, просим обращаться к стр. 66 настоящего каталога или связываться напрямую с компанией FIMA Carlo Frattini по адресу [info@fimacf.com](mailto:info@fimacf.com)



**F3939X1CR**  
CROMO  
CHROME / ХРОМ

### FINITURE

FINISHES | ВИДЫ ОТДЕЛКИ



**F\_\_\_CR**  
CROMO  
CHROME / ХРОМ

### RUBINETTERIA

TAPS | СМЕСИТЕЛИ



codice | code | КОД

**F3941/HCR**

marchio | brand | МАРКА

**FIMA Carlo Frattini**

collezione | collection | КОЛЛЕКЦИЯ

**NEXT**

### PRODOTTI UTILIZZATI

PRODUCTS USED | ИСПОЛЗУЕМАЯ ПРОДУКЦИЯ



**F2391**



**F3939X1 + F3000**



fimawellness



LOCATION

LOCATION | МЕСТО РАСПОЛОЖЕНИЯ

DOVE | WHERE | ГДЕ

**Tuscany, Italy**

TIPOLOGIA | TYPE | ТИП

**Country house**

PRODUCTS DESIGN

Centro Ricerca Fima

# Il Bel Paese

UN "BUEN RETIRO" IN COLLINA, NON TROPPO LONTANO DAL MARE; UN AMPIO SGUARDO ABBRACCIA SERENO LA DISTESA DEI CAMPI E QUI È POSSIBILE RITROVARE LA GIUSTA DIMENSIONE. IL TEMPO HA ANCORA UN SIGNIFICATO DI VALORE E VIENE UTILIZZATO SOLO A BENEFICIO DELLA QUALITÀ DELLA VITA. TUTTI GLI ELEMENTI DEL PAESAGGIO SONO PERFETTAMENTE INTEGRATI E QUI PIÙ CHE ALTROVE LA PAROLA "ARMONIA" TROVA LA MIGLIOR ASSONANZA. MATERIALI E FINITURE RIMANDANO AL PAESAGGIO CIRCOSTANTE, IN UNO SCAMBIO CONTINUO DI ATMOSFERE SUGGERITIVE. E PUÒ COSÌ ACCADERE CHE QUELLA CHE ERA LA "CASA DI CAMPAGNA" VENGA POI PROMOSSA A RESIDENZA PRINCIPALE, NELLA RICERCA DI UN LUOGO PIÙ TRANQUILLO RISPETTO ALLA CAOTICA CITTÀ, EPPURE ALTRETTANTO STIMOLANTE.

Imagine a peaceful country retreat up in the hills, not too far from the sea, the vast panorama serenely hugging the rolling pastures. This is a place where you can genuinely recharge your batteries. Time still has a value and is only used towards improving quality of life. Every feature of the landscape has been perfectly incorporated and the use of the word "harmony" here is as apt as it gets. The materials and finishes are a nod to the surrounding countryside, and evocative atmospheres intermingle again and again. The attraction is such that what was once the "country home" may now become the main residence, as people look for a quieter yet equally inspiring alternative to the chaos of the city.

Уединяясь в холмистой местности недалеко от моря, широким взглядом охватываем простор полей, наполняющий спокойствием и относящий нас в правильное измерение. Время не потеряло свою ценность и используется с выгодой для повышения качества жизни. Все элементы панорамы идеально интегрируются, а понятие "гармония", как никогда, получает наилучшее созвучие. Материалы и отделка сочетаются с окружающим пейзажем и дополняют друг друга, способствуя созданию чарующей атмосферы. А потом может случиться, что "домик в деревне" превратится в основное место жительства, когда захочется убежать из городского хаоса в поисках спокойной атмосферы, которая обладает не менее мотивирующим действием.











**F2071CR + F2138CR**  
CROMO  
CHROME / ХРОМ



### **direttamente dai progettisti:**

Il casale era praticamente diroccato e solo un attento lavoro di ricerca sui materiali e sui volumi ha consentito di realizzare un progetto ex-novo... che nuovo non dovesse sembrare. All'interno, la scelta di abbinare elementi d'arredo contemporaneo con riferimenti alla tradizione. Pezzo forte del progetto globale, un ambiente bagno per amplificare i momenti di benessere personale e di relax, quasi in contatto diretto con l'esterno.

### **WHAT THE DESIGNERS SAY:**

The house was crumbling away and we were only able to embark on a renovation project by planning the available space and assessing the right materials to use very carefully. I say renovate, but it was never "new" in the first place! In terms of the interiors, we opted for contemporary furnishings with a traditional twist. The pièce de résistance of the entire project was the bathroom, which we wanted to enhance our personal wellness and relaxation time and reflect the great outdoors as much as possible.

### **ОТЗЫВЫ НАШИХ КЛИЕНТОВ:**

Дом был практически разрушен и только благодаря тщательному изучению материалов и объемов стало возможным реализовать проект ex-novo, чтобы дом ни в коем случае не казался новым. Внутри мы старались сочетать современные элементы интерьера с традицией. Выигрышной частью глобального проекта стало пространство ванной комнаты, продлевающее моменты хорошего самочувствия и релакса, практически в тесном контакте с внешней средой.



**F2044/2CR**  
CROMO  
CHROME / ХРОМ



**F5113X2CR**  
CROMO  
CHROME / ХРОМ

**PRODOTTI UTILIZZATI**

PRODUCTS USED | ИСПОЛЬЗУЕМАЯ ПРОДУКЦИЯ



**F2071 + F2138**



**F2044/2**



**F5113X2 + F2462**

**RUBINETTERIA**

TAPS | СМЕСИТЕЛИ



codice | code | КОД  
**F5084/4CR + F2302**

marchio | brand | МАРКА  
**FIMA Carlo Frattini**

collezione | collection | КОЛЛЕКЦИЯ  
**ELIZABETH**



**SCAN ME!**

Configura on-line la tua doccia ideale Fima Wellness.

Build your dream FIMA Wellness shower online.

Скомпонуйте онлайн Ваш идеальный душ Fima Wellness.



**FINITURE**

FINISHES | ВИДЫ ОТДЕЛКИ

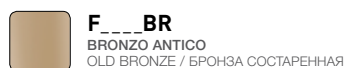



## LOCATION

LOCATION | МЕСТО РАСПОЛОЖЕНИЯ

DOVE | WHERE | ГДЕ

**Shanghai, China**

TIPOLOGIA | TYPE | ТИП

**Suite**

PRODUCTS DESIGN

**Giuseppe Bavuso**

# Feng shui

PAROLE COME TAI-CHI, IKEBANA, TANGRAM E ORIGAMI SUBITO EVOCANO PAESI AFFASCINANTI, COLTI, SALDAMENTE LEGATI A TRADIZIONI MILLENARIE E AL TEMPO STESSO LEADER PER INNOVAZIONE TECNOLOGICA. A METÀ FRA LE DUE IDENTITÀ, SI COLLOCA L'ARTE CINESE DEL FENG SHUI, OVVERO LA CAPACITÀ DI DISPORRE GLI AMBIENTI E GLI ARREDI DELLA CASA AL FINE DI CREARE ARMONIA, EQUILIBRIO ED ENERGIA POSITIVA PER CHI LA ABITA. LETTERALMENTE, FENG SHUI SIGNIFICA "VENTO E ACQUA", IN ONORE AI DUE ELEMENTI CHE PLASMANO LA TERRA E CHE COL LORO SCORRERE DETERMINANO LE CARATTERISTICHE PIÙ O MENO SALUBRI DI UN PARTICOLARE LUOGO. SECONDO I SOSTENITORI DELLE IPOTESI DEL FENG SHUI, ESISTEREBBERO DIREZIONI PROPizie PER LE VARIE ATTIVITÀ NELLA CASA, NELLA VITA, E NEI VIAGGI; ANCHE LA FORMA E IL COLORE DI MOBILI E OGGETTI POSSONO AVERE ASSONANZE CON I 5 ELEMENTI.

Words like t'ai chi, Ikebana, tangram and origami elicit images of intriguing, cultured countries which are both firmly grounded in centuries-old tradition and leaders in technological innovation at the same time. Somewhere in the middle is the Chinese art of feng shui, which is the ability to arrange space and home furnishings in such a way as to create harmony, balance and positive energy for the people living there. Feng shui literally means "wind and water", in homage to the two elements which shape the earth, and the favourable or unfavourable effects of the way they flow are taken into account when siting and designing buildings. According to exponents of feng shui teachings, there are "correct" directions the home, life and journeys can take; even the shape and colour of furniture and furnishings can affect the 5 elements.

Такие слова, как Тай-чи, икебана, танграм и оригами вызывают в памяти удивительные страны с тысячелетними культурами и традициями, которые помимо этого еще являются лидерами в области технологических инноваций. Между двумя сильными идентичностями расположилось китайское искусство Фэн-шуй, т.е. учение о расположении пространства дома и мебели в нем с целью создания гармонии, равновесия и положительной энергии для его жителей. Буквально, Фэн-шуй обозначает "ветер и вода", два элемента, составляющие землю, сочетание которых определяет полезные свойства того или иного места. По мнению сторонников Фэн-шуй, существуют благоприятные потоки для различных видов деятельности в доме, в путешествии и жизни вообще; все, даже форма и цвет мебели и предметов интерьера, ассоциируется с 5 элементами.



*Feng shui*









**F3929X3CR**  
CROMO  
CHROME / XPOM



**F2336CR**  
CROMO  
CHROME / XPOM



### **direttamente dai protagonisti:**

Per motivi di lavoro, siamo arrivati in Cina diversi anni fa. Oggi questo straordinario paese è la nostra casa e siamo riusciti ad ambientarci senza troppe difficoltà (eccezion fatta per la capacità di orientarsi nelle metropoli, impossibile fare da soli!). Occupandoci di design, ci siamo sempre interessati a interpretazioni diverse dalla nostra tradizione; abbiamo cercato di far nostre le conoscenze che potessero aggiungere un ulteriore livello di creatività e nuove chiavi di lettura finalizzate all'architettura di interni e all'abitare.

### **WHAT THE PEOPLE SAY:**

We moved to China several years ago for work-related reasons. Today, this remarkable country is what we call home and we have managed to adapt without too many problems (well, apart from the fact that we get lost in the big cities. Without a map it's impossible!). Dealing as we do with design, we have always been interested in different interpretations of our traditions. We have tried to build up the knowledge needed to add an additional creative dimension and identify new approaches to interior design and home living.

### **ОТЗЫВЫ НАШИХ КЛИЕНТОВ:**

Несколько лет назад мы оказались в Китае по работе. Сейчас эта необычная страна стала нашим домом, и нам удалось адаптироваться здесь без каких-либо проблем (кроме способности ориентироваться в городах-метрополисах, ведь это практически невозможно!). При разработке дизайна нас интересовали различные интерпретации нашей традиции; мы пытались передать свой личный опыт, как дополнительную ценность, который придает большую степень креативности и предлагает новые способы толкования дизайна интерьера и оформления жилого пространства.



**F2333CR**  
CROMO  
CHROME / ХРОМ

**FINITURE**  
FINISHES | ВИДЫ ОТДЕЛКИ



**RUBINETTERIA**  
TAPS | СМЕСИТЕЛИ

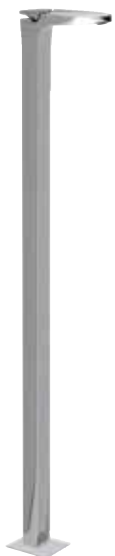

codice | code | КОД  
**F3921CR + F2301**

marchio | brand | МАРКА  
**FIMA Aqua Code**

collezione | collection | КОЛЛЕКЦИЯ  
**ECLIPSE**

**PRODOTTI UTILIZZATI**  
PRODUCTS USED | ИСПОЛЪЗУЕМАЯ ПРОДУКЦИЯ



**F2333**



**F3929X3 + F3150**

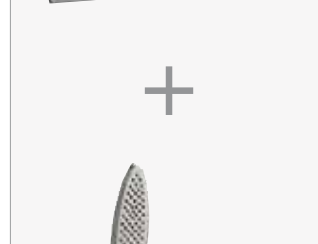

**F3909X3**



**F2336**



**SCAN ME!**

Configura on-line la tua doccia ideale Fima Wellness.

Build your dream FIMA Wellness shower online.

Скомпонуйте онлайн Ваш идеальный душ Fima Wellness.





fimawellness



**LOCATION**

LOCATION | МЕСТО РАСПОЛОЖЕНИЯ

DOVE | WHERE | ГДЕ

**Sardinia, Italy**

TIPOLOGIA | TYPE | ТИП

**Villa**

PRODUCTS DESIGN

**Meneghello Paoletti Associati**

# Me and my family

LA FAMIGLIA È TORNATA DI MODA, AVETE NOTATO? ARREDI, VACANZE, ABBIGLIAMENTO: ESISTE TUTTO UN MONDO DEDICATO A QUESTO "PIANETA". UN MICRO-MACRO COSMO POPOLATO DA ENTITÀ COSÌ DIVERSE! PER CARATTERE, ETÀ, ABITUDINI: BIMBI, RAGAZZI, ADULTI (E I NONNI CHE, MOLTO VOLENTIERI, SI OFFRONO COME BABYSITTER). SICURAMENTE, PER OGNI NUCLEO FAMILIARE, ALLARGATO, COMPOSITO, MINIMALE, IL PERIODO PIÙ IMPORTANTE DELL'ANNO È QUELLO DELLE VACANZE, QUANDO SI PASSANO INSIEME INTERE GIORNATE E SI CONDIVIDE OGNI MOMENTO CON IL DIVERTIMENTO E CON IL RELAX. LA SCUOLA E IL LAVORO SONO LONTANI RICORDI, ALMENO PER QUALCHE SETTIMANA! IL SEGRETO È SCOLLEGARE PORTATILI, TABLET E TELEFONI, O ALMENO DIMENTICARE DI RICARICARLI.

Have you noticed that the family is back in fashion? Furnishings, holidays, clothes...entire industries are dedicated to planet family. A micro-macrocosm inhabited by rather different forms of life, you could say! Different in terms of personality, age and habits: toddlers, teens, adults...[and grandparents delighted to offer their services as babysitters!] Undoubtedly, the most important time of year for every family unit (be it extended or nuclear) is the holidays. Entire days are spent together and families enjoy moments of fun and relaxation. School and work are but distant memories, for a couple of weeks at least! The trick is to switch off laptops, tablets and phones or simply to forget to charge them...

Семья опять в моде, вы заметили? Мебель, отпуск, одежда... существует отдельный мир, в котором крутится эта "планета". Микро-макро космос, населенный такими разными субъектами! Разные характеры, возраст, привычки: дети, подростки, взрослые (а также дедушки и бабушки, которые с удовольствием сидят с детьми). Безусловно, для каждой семьи, вне зависимости от того большая она или маленькая и представителей скольких поколений включает в себя, самым важным событием года является отпуск, когда появляется возможность целыми днями быть всем вместе и разделять самые приятные моменты. Школа и работа в далеком прошлом, хотя бы на несколько недель! Секрет приятного отпуска заключается в том, чтобы отключить ноутбуки, планшеты и мобильные телефоны, или хотя бы забыть зарядить их.



*Me and  
my family*







## direttamente dai protagonisti:

Abbiamo girato tantissimo prima di decidere per questa casa. L'unico elemento certo era il posto: doveva essere in prossimità del mare e in un luogo dove facesse bel tempo per la maggior parte dell'anno. Poi abbiamo trovato questo spazio straordinario, con una vista mozzafiato all'orizzonte... e abbiamo deciso. Siamo intervenuti soprattutto sull'ambiente bagno, adattandolo alla nostra famiglia numerosa e lasciando praticamente intatto il resto, eccezion fatta per l'apertura di diversi scorci che valorizzano il paesaggio circostante.

### WHAT THE PEOPLE SAY:

We looked at what felt like hundreds of houses before settling on this one. The only guiding criterion we had was the location: it had to be by the sea and in a place where the weather is good for most of the year. We eventually came across this incredible house with breathtaking sea views and made up our minds there and then. The most work we did was on the bathroom. We adapted it to suit our large family and left the rest pretty much intact, the only exception being the work to maximise the number of views of the surrounding countryside.

### ОТЗЫВЫ НАШИХ КЛИЕНТОВ:

Нам пришлось много поехать, прежде чем мы приняли решение о покупке этого дома. В выборе мы руководствовались двумя главными критериями: дом должен находиться вблизи моря и в таком месте, где можно было бы хорошо проводить время в течение всего года. Мы сначала нашли место с видом, от которого просто захватывало дух, ...а потом собрались с духом и решились на покупку. Затем ремонт...мы практически оставили в доме все, как было прежде, за исключением ванной комнаты, которую нам пришлось адаптировать под нашу многочисленную семью, а также некоторых изменений для расширения ракурса панорамы.



**F2340CRC**  
CROMO  
CHROME / XPOM



**F3859X1CR**  
CROMO  
CHROME / XPOM



**TIPOLOGIA INSTALLAZIONE**  
 INSTALLATION TYPES | ТИП МОНТАЖА

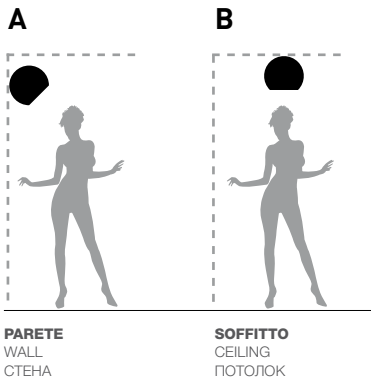

Sfera ha due possibilità di collocazione: a parete e a soffitto. Ciò consente di individuare la miglior soluzione, dettata dalle caratteristiche di progetto, dallo spazio e dalle preferenze del fruitore.

Sfera can be either ceiling or wall-mounted. This gives you the opportunity to choose the solution which fits best with the requirements of the project, the space you have available and your own personal preferences.

СФЕРА МОЖЕТ УСТАНОВЛИВАТЬСЯ ДВУМЯ СПОСОБАМИ: НА СТЕНУ И НА ПОТОЛОК. ЭТО ПРЕДОСТАВЛЯЕТ ВОЗМОЖНОСТЬ ВЫБОРА НАИБОЛЕЕ ОПТИМАЛЬНОГО РЕШЕНИЯ В ЗАВИСИМОСТИ ОТ ХАРАКТЕРИСТИК ПРОЕКТА, ОСОБЕННОСТЕЙ ПРОСТРАНСТВА И ПРЕДПОЧТЕНИЙ ПОЛЬЗОВАТЕЛЯ.



**A** **F2340CRC**  
 CROMO  
 CHROME / ХРОМ



**F2340CRB**  
 BIANCO OPACO  
 MATT WHITE / БЕЛЫЙ МАТОВЫЙ



**F2340CRN**  
 NERO OPACO  
 MATT BLACK / ЧЁРНЫЙ МАТОВЫЙ

**B** **F2340/1CRC**  
 CROMO  
 CHROME / ХРОМ

**F2340/1CRB**  
 BIANCO OPACO  
 MATT WHITE / БЕЛЫЙ МАТОВЫЙ

**F2340/1CRN**  
 NERO OPACO  
 MATT BLACK / ЧЁРНЫЙ МАТОВЫЙ

**RUBINETTERIA**  
 TAPS | СМЕСИТЕЛИ



codice | code | КОД  
**F3941CR**



codice | code | КОД  
**F3944CR**

marchio | brand | МАРКА  
**FIMA Carlo Frattini**

collezione | collection | КОЛЛЕКЦИЯ  
**NEXT**

**PRODOTTI UTILIZZATI**  
 PRODUCTS USED | ИСПОЛЗУЕМАЯ ПРОДУКЦИЯ



**FINITURE**  
 FINISHES | ВИДЫ ОТДЕЛКИ





fimawellness



**LOCATION**  
LOCATION | МЕСТО РАСПОЛОЖЕНИЯ

DOVE | WHERE | ГДЕ  
**New York, USA**

TIPOLOGIA | TYPE | ТИП  
**Design hotel**

# How many stars in town!

DESIGN HOTEL, OVVERO UNA RECENTE CATEGORIA DI CLASSIFICAZIONE, UNA TIPOLOGIA CHE NASCE E SI AFFERMA, ANCHE PRESSO IL GRANDE PUBBLICO, QUANDO ALCUNI DESIGNER DI FAMA INTERNAZIONALE DECIDONO DI COGLIERE LE OPPORTUNITÀ PROGETTUALI E CREATIVE LEGATE AL SETTORE OSPITALITY. GRANDI SPAZI, VOLUMI IMPORTANTI, LA RICHIESTA DI ESTREMA PERSONALIZZAZIONE E DI FORTE IDENTITÀ CREATIVA SONO ALCUNI DEGLI ELEMENTI CHE GIOCANO A FAVORE DI PROGETTI ANCHE STRAORDINARI, REALIZZATI IN EDIZIONE LIMITATA O DECLINATI NELLE PIÙ BELLE LOCALITÀ DEL MONDO, SIA TURISTICHE CHE BUSINESS. UNA CAMERA D'ALBERGO VIVE SOSTANZIALMENTE DELLE AREE GIORNO E NOTTE, CON UNO SPAZIO DI SERVIZIO CHE PERÒ AL TEMPO STESSO CONTRIBUISCE A DEFINIRE IL LIVELLO DI QUALITÀ DELL'AMBIENTE GENERALE. ECCO PERCHÉ ANCHE PER QUESTI PROGETTI, FIMA PROPONE ALTI TASSI DI PERSONALIZZAZIONE.

The "design hotel" is a recently coined term used to describe when globally renowned designers decide to offer their design and creative services to the hospitality industry, even on a large public scale. It's easy to see why this kind of project can lead to some extraordinary creations, produced either in limited runs or permanently based in the most beautiful tourist or business areas in the world: large spaces and significant volumes are available to the designer, and the need for a highly personalised setting and a strong creative identity is paramount. A hotel room fulfils the dual functions of living room and bedroom, with a service area which shapes the overall quality of the general setting at the same time. This is why FIMA offers a wide range of customisable options for this kind of project.

Дизайн отеля, принадлежащего к высшей категории классификации, относится к типу, который зарождается и утверждается тогда, когда некоторые дизайнеры с мировым именем решают воспользоваться возможностью принять участие в реализации проекта в секторе гостиничного бизнеса. Огромные площади, большие объемы, высокая степень персонализации и сильная креативная идентичность - это некоторые из элементов, которые способны сыграть в пользу различных проектов, даже самых необычных, характеризующихся своей уникальностью или предназначенных для самых привлекательных мест мира, которые пользуются популярностью как у туристов, так и деловых людей. Гостиничный номер состоит главным образом из дневной и ночной зон, однако и служебные помещения вносят свой огромный вклад в определение общего уровня качества отеля. Вот почему даже к таким проектам компания FIMA стремится подходить с высокой степенью персонализации.



How many  
stars in town!









## direttamente dai progettisti:

I ruoli coinvolti in un progetto hospitality sono diversi: la proprietà, il progettista, i costruttori, i produttori di arredi, i fornitori in generale, il personale, il cliente (sempre al centro dell'attenzione), gli addetti ai lavori. Quando abbiamo iniziato a pensare ad una nuova connotazione per la nostra catena di hotel metropolitani, sparsi un po' in tutto il mondo, abbiamo capito subito che tutti gli "attori" e i relativi collegamenti avevano un ruolo fondamentale. Ogni dettaglio, ogni fase di lavoro, ogni oggetto... tutto doveva riprodurre l'armonico suono di un'enorme orchestra, dove anche lo strumento apparentemente meno importante doveva dare il meglio di sé. Ecco perché la cura maniacale in tutte le parti, sia visibili che nascoste.

### WHAT THE DESIGNERS SAY:

A hospitality project involves a lot of different people: the owners, the designer, the builders, the furnishing manufacturers, suppliers in general, the staff, the customer (always the no. 1 focus) and ordinary workers. When we began planning a new look for our chain of city hotels spread out across the globe, we realised straight away that all of the people involved in the process and the interaction between them was of decisive importance. Every detail, every project stage, every object...everything needed to come together to produce the harmonious sound of an enormous orchestra, where even the seemingly "lesser" instruments must give their all. So that's why so much effort went into everything, visible and hidden features alike.

### ОТЗЫВЫ

#### НАШИХ КЛИЕНТОВ:

При реализации проектов в сегменте гостиничного бизнеса роли распределяются иначе: владелец, проектировщик, строители, производители мебели, поставщики, персонал, клиент (всегда в центре внимания), ответственные за выполнение работ. Когда мы стали разрабатывать новый образ нашей гостиничной цепи, разбросанной по всему миру, нам сразу же стало понятно, что "актеры" и соответствующие связи между ними имеют фундаментальное значение. Каждая деталь, каждый этап работы, каждый предмет должны воспроизводить гармоничные звуки в огромном оркестре, в котором даже самый незначительный инструмент должен наилучшим образом заявить о себе. Вот почему мы с такой "маниакальной" заботой относимся не только к тому, что на виду, но и что находится вне поля зрения.

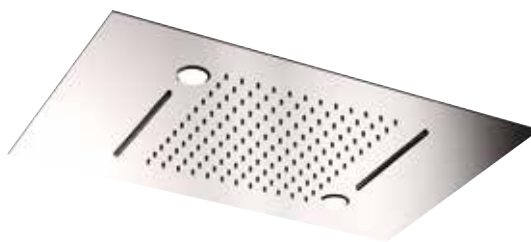

## Harmonia

PRODUCTS DESIGN  
Centro Ricerca Fima

Prodotti high-end di lusso, raffinati e contemporanei, per queste due tipologie di soffioni a soffitto, diversi per dimensioni e funzioni:

HARMONIA (cm 45x45), è dotata di un getto a pioggia al centro e 8 getti che nebulizzano l'acqua per un effetto rinfrescante e due fari con cicli cromatici con led da 3 watt che stimolano benefiche azioni cromoterapiche in 8 differenti colorazioni;

HARMONIA (cm 65x40), si caratterizza per 2 lame con getti a cascata che, convergendo nel centro, creano un rigenerante effetto vitalizzante. Anch'esso è dotato di effetto raining con due fari con cicli cromatici con led da 3 watt che stimolano benefiche azioni cromoterapiche in 8 differenti colorazioni.

These ceiling shower heads are high-end, stylish and contemporary products and fall into two different categories according to their size and function:

HARMONIA (45x45 cm) features a grid of rainfall nozzles flanked by 8 jets which provide a refreshing water spray. Two colour-changing 3W LED lamps (8 colour cycle) also have beneficial chromotherapeutic effect.

HARMONIA (65x40 cm) has 2 cascade jets. These produce water curtains which regenerate and revitalise as they converge towards the centre. This type of head also features rainfall mode and two colour-changing 3W LED lamps (8 colour cycle) which have a beneficial chromotherapeutic effect.

ИЗЫСКАННЫЕ И СОВРЕМЕННЕЙШИЕ ВЫСОКОТЕХНОЛОГИЧНЫЕ КРАНЫ ПОДХОДЯТ ДЛЯ ДВУХ ТИПОВ ПОТОЛОЧНОЙ ДУШЕВОЙ ЛЕЙКИ, КОТОРЫЕ ОТЛИЧАЮТСЯ ПО СВОИМ РАЗМЕРАМ И ФУНКЦИЯМ:

HARMONIA (45x45 CM) ОБОРУДОВАН ЦЕНТРАЛЬНОЙ ДОЖДЕВОЙ ФОРСУНКОЙ И 8 РАСПЫЛИТЕЛЬНЫМИ ФОРСУНКАМИ, ОБЕСПЕЧИВАЮЩИМИ ТОНИЗИРУЮЩИЙ ЭФФЕКТ, А ТАКЖЕ ДВУМЯ СВЕТИЛЬНИКАМИ С ЦВЕТОВЫМИ ЦИКЛАМИ НА СВЕТОДИОДАХ МОЩНОСТЬЮ 3 ВТ, КОТОРЫЕ ОБЕСПЕЧИВАЮТ БЛАГОТВОРНЫЙ ХРОМАТИЧЕСКИЙ ЭФФЕКТ С ИСПОЛЬЗОВАНИЕМ 8 РАЗНЫХ ЦВЕТОВ;

HARMONIA (65x40 CM) ХАРАКТЕРИЗУЕТСЯ НАЛИЧИЕМ 2 ИЗЛИВОВ С КАСКАДНЫМ ДУШЕМ, КОТОРЫЕ, СОЕДИНЯЯСЬ ПО ЦЕНТРУ, ОБЕСПЕЧИВАЮТ ВОССТАНАВЛИВАЮЩИЙ И ТОНИЗИРУЮЩИЙ ЭФФЕКТ. ДАННАЯ СИСТЕМА ТАКЖЕ ОБОРУДОВАНА ДОЖДЕВОЙ ФОРСУНКОЙ С ДВУМЯ СВЕТИЛЬНИКАМИ С ЦВЕТОВЫМИ ЦИКЛАМИ НА СВЕТОДИОДАХ МОЩНОСТЬЮ 3 ВТ, КОТОРЫЕ ОБЕСПЕЧИВАЮТ БЛАГОТВОРНЫЙ ХРОМАТИЧЕСКИЙ ЭФФЕКТ С ИСПОЛЬЗОВАНИЕМ 8 РАЗНЫХ ЦВЕТОВ.

### PRODOTTI UTILIZZATI

PRODUCTS USED | ИСПОЛЬЗУЕМАЯ ПРОДУКЦИЯ



F2550 Harmonia 65x40 cm



### SCAN ME!

Configura on-line la tua doccia ideale Fima Wellness.

Build your dream  
FIMA Wellness shower online.

Скомпонуйте онлайн Ваш идеальный душ Fima Wellness.



### NEW!!!

HARMONIA è una novità. Guarda le informazioni tecniche a pagina 68 di questo catalogo o contatta FIMA Carlo Frattini a [info@fimacf.com](mailto:info@fimacf.com)

HARMONIA is new! Turn to page 68 of this catalogue for technical information or get in touch with FIMA Carlo Frattini by sending an email to [info@fimacf.com](mailto:info@fimacf.com)

HARMONIA - это одна из новинок нашей продукции. С технической информацией можно ознакомиться на странице 68 настоящего каталога или связавшись напрямую с компанией FIMA Carlo Frattini по адресу [info@fimacf.com](mailto:info@fimacf.com)

### FINITURE

FINISHES | ВИДЫ ОТДЕЛКИ



F\_\_\_ CR  
CROMO  
CHROME / ХРОМ



fimawellness



LOCATION

LOCATION | МЕСТО РАСПОЛОЖЕНИЯ

DOVE | WHERE | ГДЕ

**Basel, Switzerland**

TIPOLOGIA | TYPE | ТИП

**Spa**

PRODUCTS DESIGN

Centro Ricerca Fima

# SALUS PER AQUAM

L'ACQUA È SINONIMO DI BENESSERE, FIN DAI TEMPI ANTICHI. I ROMANI, PER PRIMI, DIFFUSERO LE CURE TERMALI NEI TERRITORI COLONIZZATI. IN EPOCHE E PAESI DIVERSI LA FREQUENTAZIONE DEI CENTRI TERMALI POTEVA ESSERE UN PRIVILEGIO PER POCHI, OPPURE UNA CONSUETUDINE SOCIALE INDIPENDENTE DAL CETO DI APPARTENENZA. OGGI LE SPA HANNO ASSUNTO UNA CONNOTAZIONE DIVERSA E ANCHE NUOVE DESTINAZIONI: POSSONO FAR PARTE DI UN CENTRO DI BELLEZZA OPPURE RAPPRESENTARE UN COMFORT IN PIÙ IN UN HOTEL DI LIVELLO. SI FREQUENTANO PER NECESSITÀ MA ANCHE SOLO PER IL SEMPLICE PIACERE DI DEDICARE TEMPO A SE STESSI. SI TRATTA DI AMBIENTI CHE RICHIEDONO PARTICOLARI PERFORMANCES: SERVIZIO, FUNZIONALITÀ, ESTETICA E AFFIDABILITÀ. IL RISULTATO FINALE DEVE ESSERE FLUIDO, RILASSANTE, PERSINO EVOCATIVO.

Water has been synonymous with wellness since ancient times. The Romans were the first to use spa treatments, and the spa culture soon spread to the colonies. Throughout various periods in history (and in different countries), visiting baths or spas was either a pastime enjoyed by a privileged few or a social custom independent of social rank. Nowadays, spas have taken on a new meaning and can be found in new places: they can be a feature of a beauty centre, or an additional facility in top-class hotels. In addition, they can be used out of necessity or for the simple pleasure of enjoying some time to yourself. In any case, spas must ensure high performance in each of the following areas: service, functionality, aesthetics and reliability. The end result must be fluid, relaxing and evocative.

Еще с древних времен вода является синонимом хорошего самочувствия. Римляне впервые стали распространять моду на термальные источники на своих колонизированных территориях. В разные эпохи и в разных государствах посещение термальных центров могло считаться привилегией немногих или же, наоборот, "социальной" привычкой вне зависимости от принадлежности к тому или иному сословию. В наше время спа-салоны получили другое предназначение, а зачастую выполняют совершенно новые функции: они могут являться частью центров красоты или быть дополнительной услугой, которую предлагают престижные отели. Их посещают по необходимости, а иногда просто для того, чтобы приятно провести время наедине с собой. Мы имеем дело с пространствами, которым присущи специфические характеристики: место общего пользования, функциональность, эстетичность, надежность. Конечный результат должен быть чарующим, расслабляющим и притягивающим.





SALUS  
PER AQUAM





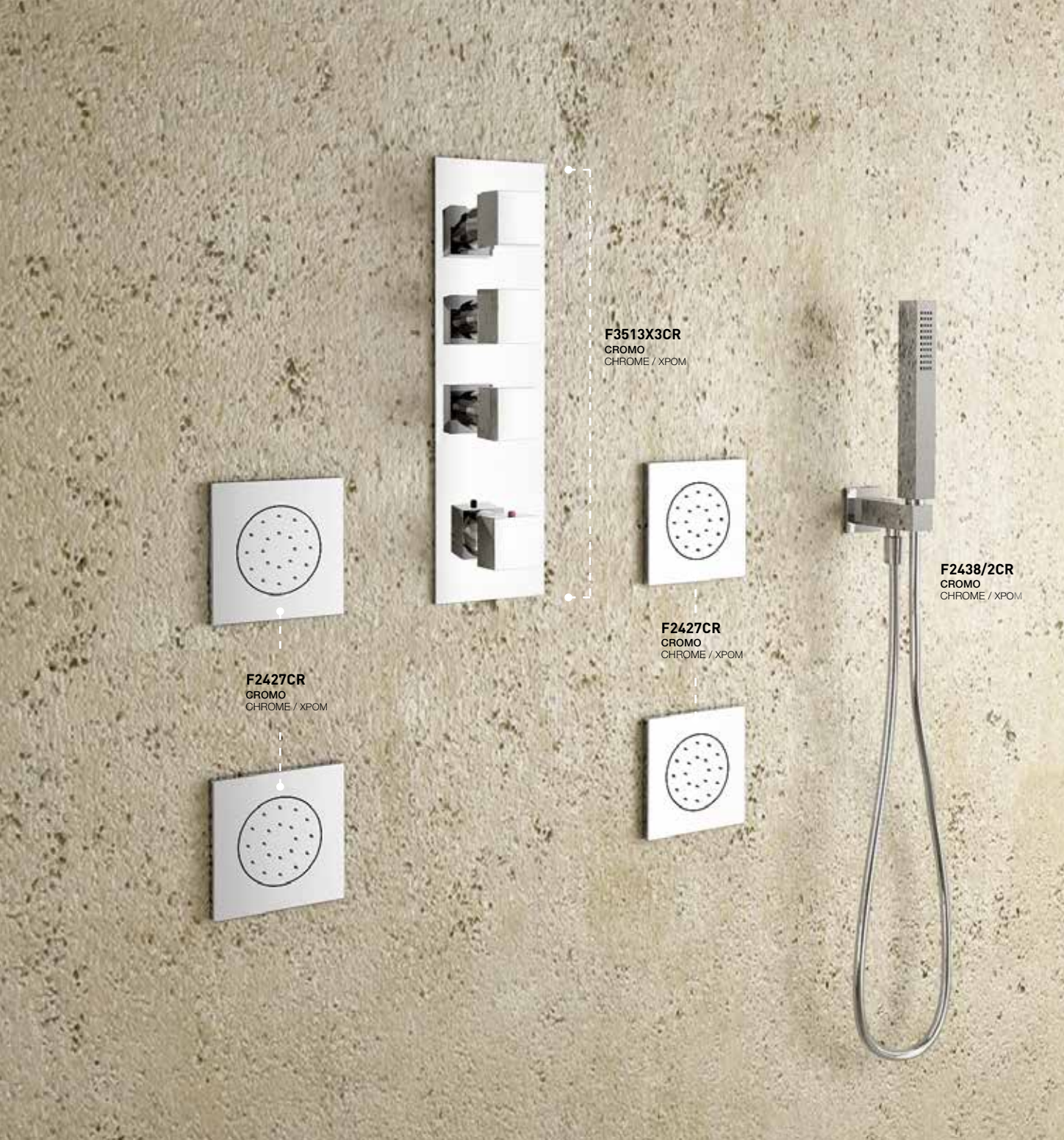

**F3513X3CR**  
CROMO  
CHROME / XPOM

**F2427CR**  
CROMO  
CHROME / XPOM

**F2427CR**  
CROMO  
CHROME / XPOM

**F2438/2CR**  
CROMO  
CHROME / XPOM



### **direttamente dai protagonisti:**

Il cliente tipo delle terme/spa "moderne" appartiene a un target trasversale: un pubblico adulto per la maggior parte femminile, ma oggi anche con un'importante presenza maschile, che sceglie di passare da qualche ora fino all'intera giornata in funzione di un solo obiettivo: il completo relax, e non necessariamente in solitudine. Una giornata alla spa può essere infatti una piacevole occasione per passare del tempo con gli amici, lontano da qualsiasi fonte di stress.

### **WHAT THE PEOPLE SAY:**

The average person who visits modern baths/spas is part of a broad target. The majority of customers are adult females, but an increasing number of men are now choosing to spend a couple of hours or even a whole day in pursuit of a single goal: total relaxation. They don't necessarily go alone either. A day at the spa is an excellent chance to spend some quality time with friends in a peaceful, sheltered environment, far from any kind of stress.

### **ОТЗЫВЫ НАШИХ КЛИЕНТОВ:**

Клиенты, посещающие "современные" термальные центры/спа-залы, - это взрослые люди, в основном женщины, однако с немалой долей и мужчин, которые проводят здесь от нескольких часов до целого дня, преследуя одну единственную цель - полное расслабление и не обязательно в одиночестве. Посещение спа-салона может быть прекрасной возможностью провести время с друзьями вдали от каких-либо источников стресса.



**F2216/2CR + F2587CR**  
CROMO  
CHROME / ХРОМ



**SCAN ME!**

Configura on-line la tua doccia ideale Fima Wellness.

Build your dream FIMA Wellness shower online.

Скомпонуйте онлайн Ваш идеальный душ Fima Wellness.



**INFO**

Per tutte le informazioni tecniche consultare questo catalogo da pagina 66 o contattare FIMA Carlo Frattini a [info@fimacf.com](mailto:info@fimacf.com)

Technical information can be found in this catalogue from page 66 onwards. Alternatively, drop us a line at [info@fimacf.com](mailto:info@fimacf.com)

Для получения любой технической информации, просим обращаться к стр. 66 настоящего каталога или связываться напрямую с компанией FIMA Carlo Frattini по адресу [info@fimacf.it](mailto:info@fimacf.it)

**FINITURE**

FINISHES | ВИДЫ ОТДЕЛКИ

**F2216/2 + F2587 F3515X3**



**F\_\_\_CR**  
CROMO  
CHROME / ХРОМ



**F\_\_\_SN**  
NICKEL SPAZZOLATO  
BRUSHED NICKEL / НИКЕЛЬ ПОЛИРОВАННЫЙ



**F\_\_\_BS**  
BIANCO OPACO  
MATT WHITE / БЕЛЫЙ МАТОВЫЙ



**F\_\_\_NS**  
NERO OPACO  
MATT BLACK / ЧЕРНЫЙ МАТОВЫЙ

**F2427 F2438/2**



**F\_\_\_CR**  
CROMO  
CHROME / ХРОМ

**PRODOTTI UTILIZZATI**

PRODUCTS USED | ИСПОЛЗУЕМАЯ ПРОДУКЦИЯ





fima**wellness**



**LOCATION**

LOCATION | МЕСТО РАСПОЛОЖЕНИЯ

---

DOVE | WHERE | ГДЕ

**Milan, Italy**

TIPOLOGIA | TYPE | ТИП

**Restructuring industrial space**

---

PRODUCTS DESIGN

Centro Ricerca Fima

# CITY FACTORY LOFT

MOLTE CITTÀ EUROPEE STANNO VIVENDO UNA FASE DI RECUPERO ATTRAVERSO ALCUNE AREE CHE UNA VOLTA POTEVANO ESSERE CONSIDERATE PERIFERICHE E CHE OGGI RAPPRESENTANO INVECE UNA PARTE IMPORTANTE DEL SISTEMA URBANISTICO. IN ALCUNI CASI, ADDIRITTURA, QUESTI AGGLOMERATI SONO DIVENTATI PUNTI DI RIFERIMENTO PER IL MANIFESTARSI DI UNA NUOVA CULTURA, PIÙ CHE MAI CONTEMPORANEA. ZONE CHE - DURANTE IL BOOM ECONOMICO - SONO CRESCIUTE IN FRETTA CON INSEDIAMENTI PRODUTTIVI, FABBRICHE, DEPOSITI. GRAZIE AD ALCUNI INTERVENTI DI RIQUALIFICAZIONE PARTICOLARMENTE ILLUMINATI, OGGI QUESTE REALTÀ RIENTRANO NEL CAPITOLO "ARCHEOLOGIA INDUSTRIALE": HANNO DI FATTO RITROVATO NUOVO SMALTO E SONO ADDIRITTURA FRA LE LOCATION PIÙ RICERCATE, CON DESTINAZIONE BUSINESS MA ANCHE COME ABITAZIONI PRIVATE DI PRESTIGIO.

A number of European cities are currently experiencing the phenomenon of urban regeneration. Areas which were once considered peripheral are now a vital part of city planning. In some cases, they have even enabled a new type of culture to come to the fore, one which is more contemporary than ever before. These neighbourhoods originally sprang up during the economic boom period at a tremendous rate of knots and were packed with production facilities, factories and warehouses. Following some particularly brilliant regeneration schemes, however, they now fall into the "industrial archaeology" category. They have taken on new lease of life and are home to some of the city's most in-demand properties, be it offices or housing.

Многие европейские города переживают этап восстановления тех зон, которые когда-то считались периферией, а сегодня представляют собой очень важную часть городской системы. В некоторых случаях эта агломерация служит точкой отсчета развития новой культуры, современной как никогда. Во время экономического бума в этих зонах стремительно выросли рабочие поселки, фабрики и склады. Благодаря некоторым особенно удачным проектам по реконструкции эти реалии стали частью "промышленной археологии". Они, действительно, приобрели новый облик и считаются одними из наиболее изысканных мест, которые идеально подходят как для бизнеса, так и строительства престижных частных домов.











### **direttamente dai protagonisti:**

Ne siamo consapevoli: riuscire ad accaparrarsi questo spazio è stato veramente un colpo di fortuna. E' proprio vero che il "passaparola" continua ad essere un insostituibile mezzo di comunicazione. In fondo, anche i social si basano su questo sistema... Quasi per caso siamo venuti a sapere che un gruppo di giovani professionisti della comunicazione stava cercando un'area industriale recuperata, da condividere e utilizzare come casa-studio-ufficio.

### **WHAT THE PEOPLE SAY:**

We know just how lucky we were to get this place. It has to be said that "word of mouth" is still an absolutely indispensable method of communication. After all, social networking is based on this concept... We heard almost by accident that a group of young marketing professionals was looking for a place to share and use as a home/studio/office in a regenerated industrial area. And here we are now, delighted to be part of this lucky team!

### **ОТЗЫВЫ НАШИХ КЛИЕНТОВ:**

Мы прекрасно понимаем, что нам невероятно повезло с приобретением этого пространства. Действительно, "скрытая реклама" продолжает оставаться незаменимым средством передачи информации. Впрочем, социальные сети также работают по этому принципу... Практически случайно мы узнали о том, что группа молодых ИТ-специалистов искала помещение для совместного пользования в восстановленном промышленном районе, чтобы использовать его как дом-студию-офис. И вот сейчас мы тоже входим в эту команду счастливых!

**PRODOTTI UTILIZZATI**  
PRODUCTS USED  
ИСПОЛЬЗУЕМАЯ ПРОДУКЦИЯ



**F4225/2**

**FINITURE**  
FINISHES | ВИДЫ ОТДЕЛКИ



**F\_\_\_CR**  
CROMO  
CHROME / ХРОМ

**RUBINETTERIA**  
TAPS | СМЕСИТЕЛИ



codice | code | КОД

**F3851CR**

marchio | bran | МАРКА

**FIMA Aqua Code**

collezione | collection | КОЛЛЕКЦИЯ

**FLUID**



**INFO**

Per tutte le informazioni tecniche consultare questo catalogo da pagina 66 o contattare FIMA Carlo Frattini a [info@fimacf.com](mailto:info@fimacf.com)

Technical information can be found in this catalogue from page 66 onwards. Alternatively, drop us a line at [info@fimacf.com](mailto:info@fimacf.com)

Для получения любой технической информации, просим обращаться к стр. 66 настоящего каталога или связываться напрямую с компанией FIMA Carlo Frattini по адресу [info@fimacf.it](mailto:info@fimacf.it)



**SCAN ME!**

Configura on-line la tua doccia ideale Fima Wellness.

Build your dream FIMA Wellness shower online.

Скомпонуйте онлайн Ваш идеальный душ Fima Wellness.



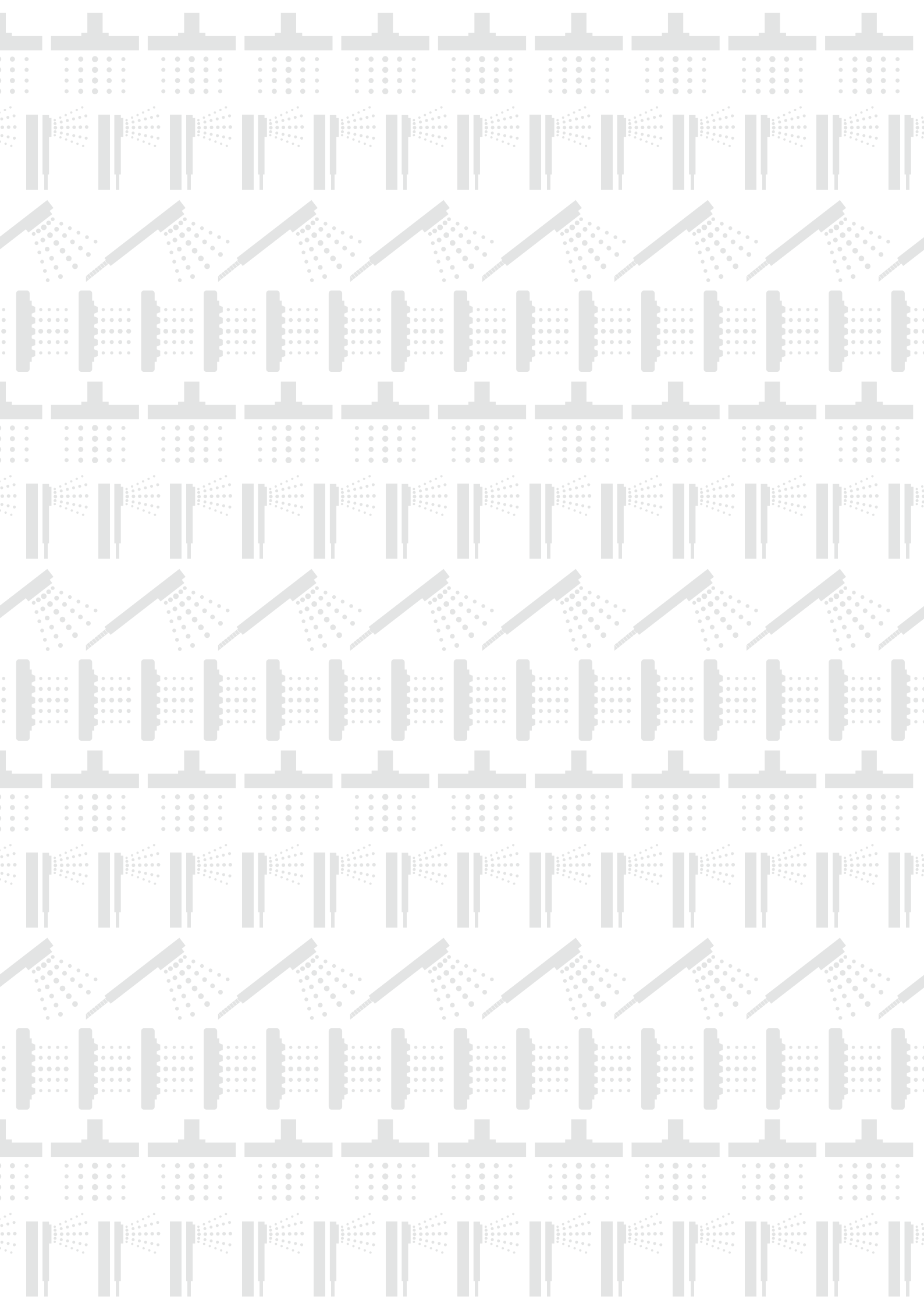

fima**wellness**



---

**ABACO TECNICO**  
TECHNICAL SPECIFICATIONS  
ТЕХНИЧЕСКАЯ СПЕЦИФИКАЦИЯ



**harmonia**  
65x40 CM

CODICE | CODE | КОД  
**F2550**

# harmonia

design

Centro ricerca fima

fima | AQUA<sup>®</sup>  
CODE

**Harmonia**, due prodotti appartenenti a FIMA Aqua Code, la divisione che propone prodotti che si distinguono per design e innovazione, si fanno interpreti di un nuovo linguaggio in un'alchimia di innovazione, emozione e tecnologia con il miglior rapporto qualità-prezzo.

Forme geometriche essenziali nelle linee ma generose nelle dimensioni danno vita a flussi d'acqua in grado di generare emozioni: vere e proprie oasi di idroterapia, tutte italiane, per fare dell'acqua un'esperienza totalizzante. Prodotti high-end di lusso, raffinati e contemporanei, per queste due tipologie di soffioni a soffitto, diversi per dimensioni e funzioni:

→ il primo, di forma quadrata (cm 45x45), è dotato di un getto a pioggia al centro e 8 getti che nebulizzano l'acqua per un effetto rinfrescante e due fari con cicli cromatici con led da 3 watt che stimolano benefiche azioni cromoterapiche in 8 differenti colorazioni;

→ il secondo, di forma rettangolare (cm 65x40), si caratterizza per 2 lame con getti a cascata che, convergendo nel centro, creano un rigenerante effetto vitalizzante. Anch'esso è dotato di effetto raining con due fari con cicli cromatici con led da 3 watt che stimolano benefiche azioni cromoterapiche in 8 differenti colorazioni.

The **Harmonia** line is the work of the FIMA Aqua Code Division, which creates innovative and impeccably-designed products. Harmonia heads speak a new language: the language of an extraordinary blend of innovation, emotion and technology with the best possible quality-price ratio. The geometric shapes have clean and compact lines but are sizeable at the same time. This helps provide water flows which are able to evoke a range of emotions. In fact, your shower will become a Italian-made haven of hydrotherapy where you can experience water in its totality. These ceiling shower heads are high-end, stylish and contemporary products and fall into two different categories according to their size and function:

- the first is a square shaped head (45 x 45 cm) featuring a grid of rainfall nozzles flanked by 8 jets which provide a refreshing water spray. Two colour-changing 3W LED lamps (8 colour cycle) also have a beneficial chromotherapeutic effect;
- the second product type is a rectangular head (65 x 40 cm) with 2 cascade jets. These produce water curtains which regenerate and revitalise as they converge towards the centre. This type of head also features rainfall mode and two colour-changing 3W LED lamps (8 colour cycle) which have a beneficial chromotherapeutic effect.

Смесители **Harmonia**, которые предлагает подразделение FIMA Aqua Code, выпускающее продукцию с уникальным дизайном и инновационными решениями, переводит новый язык на язык алхимии, сочетающем инновацию, положительные эмоции и технологии с наиболее оптимальным соотношением цена-качество. Строгие линии геометрических форм, которые не скупятся на размеры, приводят в движение потоки воды, способные вызывать положительные эмоции. Это настоящие оазисы гидротерапии по оригинальному итальянскому рецепту, которые делают воду частью всеобъемлющего опыта. Изысканные и современнейшие высокотехнологичные краны подходят для двух типов потолочной душевой лейки, которые отличаются по своим размерам и функциям:

- первый тип: квадратная форма (45x45 см), наличие центральной дождевой форсунки и 8 распылительных форсунок, обеспечивающих тонизирующий эффект, а также двух светильников с двумя цветовыми циклами на светодиодах мощностью 3 Вт, которые обеспечивают благотворный хроматический эффект с использованием 8 разных цветов;
- второй тип: прямоугольная форма (65x40см), наличие 2 изливов с каскадным душем, которые, соединяясь по центру, обеспечивают восстанавливающий и тонизирующий эффект. Данная система также оборудована дождевой форсункой с двумя светильниками с цветовыми циклами на светодиодах мощностью 3 Вт, которые обеспечивают благотворный хроматический эффект с использованием 8 разных цветов. использованием 8 разных цветов;

## SOFFIONI A SOFFITTO

CEILING SHOWER HEADS | ПОТОЛОЧНЫЕ ДУШЕВЫЕ ЛЕЙКИ

### harmonia

45x45 CM

CODICE | CODE | КОД

**F4100**

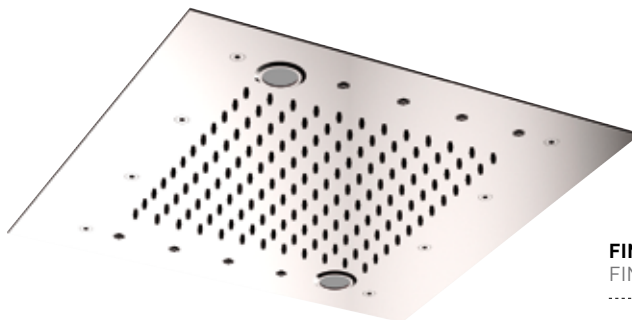

#### FINITURE

FINISHES | ВИДЫ ОТДЕЛКИ



**F...CR**

CROMO  
CHROME / ХРОМ

#### CONFIGURAZIONE

BUILDING YOUR SHOWER | КОНФИГУРАЦИЯ



**F4100 Harmonia** 45x45 cm



#### SOFFIONE IN ACCIAIO INOX A SOFFITTO

CEILING MOUNTED INOX SHOWERHEAD | ПОТОЛОЧНЫЙ ДУШ ИЗ НЕРЖАВЕЮЩЕЙ СТАЛИ

- anticalcare
- 450x450 mm
- n. 8 getti di acqua nebulizzata
- getto a pioggia
- luci a led per cromoterapia in 8 colorazioni
- anti-limestone
- 450x450 mm
- n. 8 mist sSprays
- rain flow
- 8 colors RGB LED lights for cromotherapy
- защита от извести анти-кальк
- 450x450 mm
- 8 форсунки для распыления воды
- массаж
- LED подсветка для хромотерапии, доступны 8 цветов



#### DISPLAY TOUCHSCREEN

DISPLAY TOUCHSCREEN | ФУНКЦИИ ДИСПЛЕЯ

- miscelatore elettronico
- deviatore elettronico
- regolazione portata  $\pm 1$  l/min
- regolazione temperatura  $\pm 0,5$  °C
- allarme in caso di malfunzionamento
- rilevatore consumo acqua e Kcal
- programma di memorizzazione personalizzata
- controllo digitale della cromoterapia
- electronic mixer
- electronic diverter
- flow rate regulation  $\pm 1$  l/min
- temperature regulation  $\pm 0,5$  °C
- alarm in case of wrong working
- detector of water consumption and kcal
- program of personal setting
- digital chromtherapy control
- Электронный смеситель
- Электронный переключатель
- регулировка напора воды  $\pm 1$  л/м
- регулировка температуры воды  $\pm 0,5$  °C
- срабатывание тревоги в случае протечек или неправильного функционирования
- определение потребления воды в Ккал
- запоминание персональной программы
- Сенсорный дисплей для контроля хромотерапии и сохранения персональных программ потребления



#### DOCCIA ANTICALCARE

ANTI-LIMESTONE HANDSHOWER | РУЧНОЙ ДУШ С ЗАЩИТОЙ ОТ ИЗВЕСТИ АНТИКАЛЬК

- flessibile in ottone 1500 mm
- doccetta anticalcare
- supporto doccia a parete
- 1500 mm brass flex. hose
- anti-limestone handshower
- wall shower holder
- хромированный гибкий шланг 1500 мм
- ручной душ с защитой от извести анти-кальк
- настенный держатель



#### CASSETTA COMPONENTI ELETTRONICI

BOX WITH ELECTRONIC COMPONENTS | УПАКОВКА С ЭЛЕКТРОННЫМИ ЭЛЕМЕНТАМИ

- miscelatore elettronico
- deviatore elettronico
- electronic mixer
- electronic diverter
- Электронный смеситель
- Электронный переключатель



**DISEGNI TECNICI**  
TECHNICAL DIAGRAMS | ТЕХНИЧЕСКИЕ ЧЕРТЕЖИ

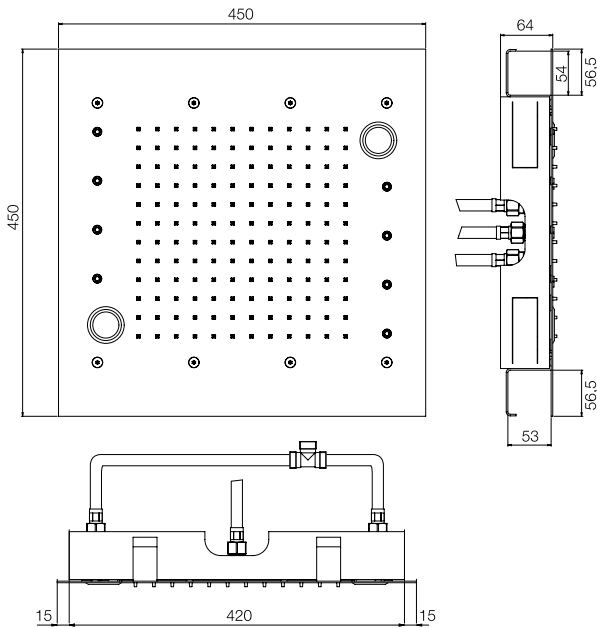

**DIAGRAMMA DI PORTATA**  
FLOW DIAGRAM | СХЕМА ПОДАЧИ ВОДЫ

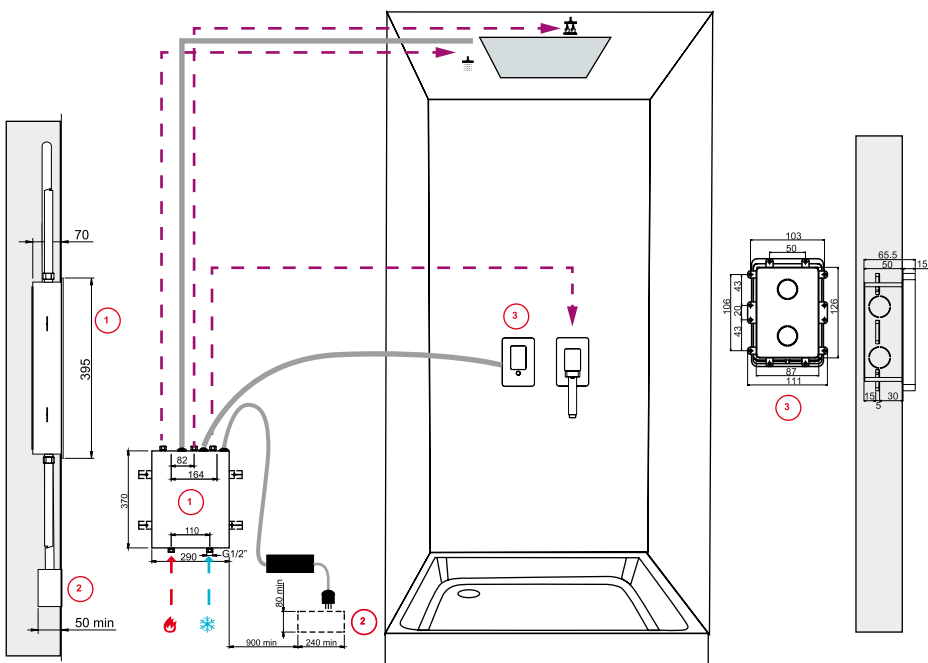
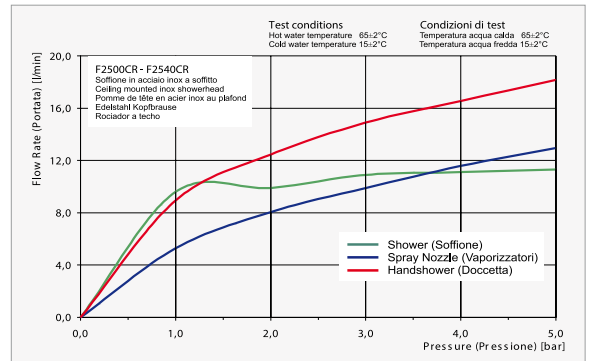

**Reference to Norms:**

- CEI EN 60335-1 / CEI EN 60335-2-105
- EN 55014

**1** SCATOLA CON COMPONENTI ELETTRONICI DA INCASSO  
BOX WITH ELECTRONIC COMPONENTS BUILT-IN VERSION  
Упаковка с электронными компонентами для внутренней части

**3** CORPO DA INCASSO PER IL DISPLAY ELETTRONICO  
DIGITAL DISPLAY BUILT-IN PART  
покрытие дисплея внутренняя часть

ACQUA  
WATER  
вода

CONNESSIONE ELETTRICA  
ELECTRICAL CONNECTOR  
электрические подключения

**POSSIBILITÀ DI GETTO**  
WATER JET OPTIONS | ХАРАКТЕРИСТИКИ ФОРСУНКИ

**GETTO A PIOGGIA**  
RAINFALL NOZZLES  
ФОРСУНКА ДОЖДЬ

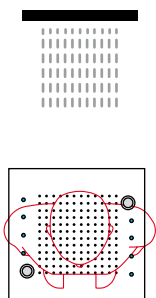

**GETTO NEBULIZZATO**  
SPRAY JET  
РАСПЫЛЯЮЩАЯ ФОРСУНКА

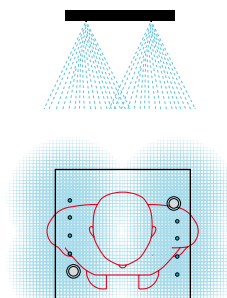

**GETTO PIOGGIA + NEBULIZZATO**  
RAINFALL NOZZLES + SPRAY JET  
ФОРСУНКА ДОЖДЬ + РАСПЫЛЯЮЩАЯ

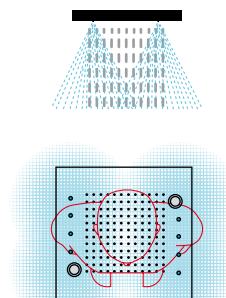

**DOCCETTA**  
HANDSHOWER  
РУЧНОЙ ДУШ

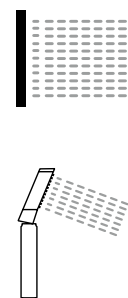

## SOFFIONI A SOFFITTO

CEILING SHOWER HEADS | ПОТОЛОЧНЫЕ ДУШЕВЫЕ ЛЕЙКИ

### harmonia

45x45 CM

CODICE | CODE | КОД

**F2540**

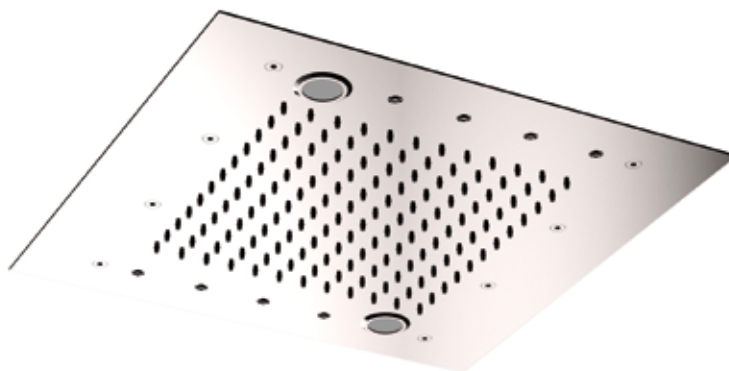

## CONFIGURAZIONE

BUILDING YOUR SHOWER | КОНФИГУРАЦИЯ



## FINITURE

FINISHES | ВИДЫ ОТДЕЛКИ



**F...CR**

CROMO  
CHROME / ХРОМ



## SOFFIONE IN ACCIAIO INOX A SOFFITTO

CEILING MOUNTED INOX SHOWERHEAD | ПОТОЛОЧНЫЙ ДУШ ИЗ НЕРЖАВЕЮЩЕЙ СТАЛИ

- anticalcare
- 450x450 mm
- n. 8 getti di acqua nebulizzata
- getto a pioggia
- luci a led per cromoterapia in 8 colorazioni

IL SOFFIONE È ABBINABILE A TUTTE LE SERIE FIMA CARLO FRATTINI E AQUACODE CON CORPO DA INCASSO FIMABOX, FIMATHERMBOX E TWINBOX

- anti-limestone
- 450x450 mm
- n. 8 mist sSprays
- rain flow
- 8 colors RGB LED lights for chromotherapy

THE SHOWERHEAD IS SUITABLE FOR ALL SERIES OF FIMA CARLO FRATTINI AND AQUACODE WITH THE BUILT-IN FIMABOX, FIMATHERMBOX AND TWINBOX

- защита от известки анти-кальк
- 450x450 mm
- 8 форсунки для распыления воды
- массаж
- LED подсветка для хромотерапии, доступны 8 цветов

ВЕРХНИЙ ДУШ СОВМЕСТИМ СО ВСЕМИ СЕРИЯМИ FIMA CARLO FRATTINI И FIMA AQUACODE С ВНУТРЕННИМИ ЧАСТЯМИ FIMABOX, FIMATHERMBOX И TWINBOX.



## DISPLAY TOUCHSCREEN

DISPLAY TOUCHSCREEN | ФУНКЦИИ ДИСПЛЕЯ

- controllo digitale della cromoterapia
- digital chromotherapy control

- Сенсорный дисплей для контроля хромотерапии и сохранения персональных программ потребления

**DISEGNI TECNICI**  
TECHNICAL DIAGRAMS | ТЕХНИЧЕСКИЕ ЧЕРТЕЖИ

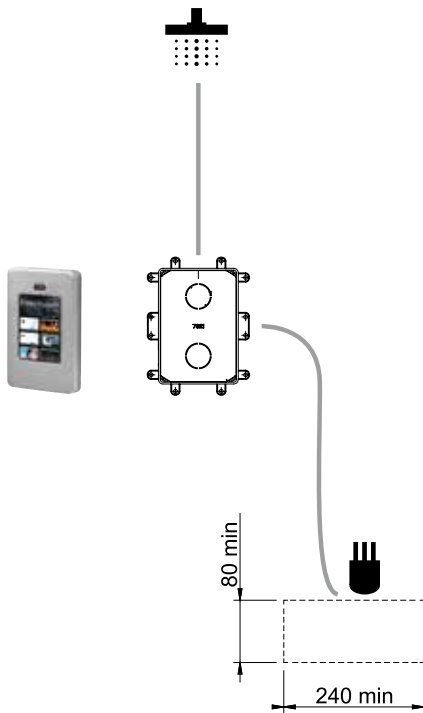
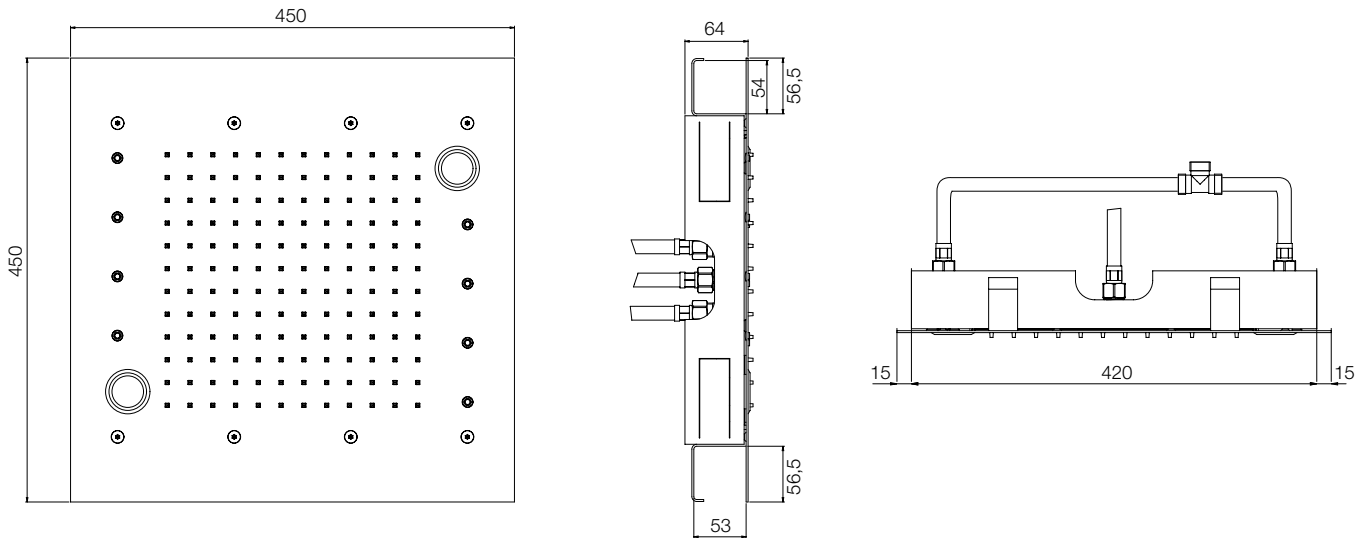

**DIAGRAMMA DI PORTATA**  
FLOW DIAGRAM | СХЕМА ПОДАЧИ ВОДЫ

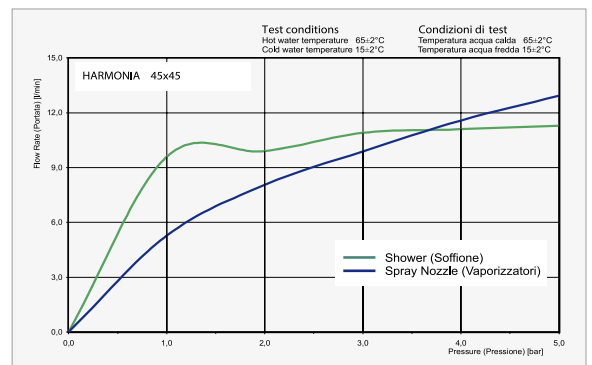

**POSSIBILITÀ DI GETTO**  
WATER JET OPTIONS | ХАРАКТЕРИСТИКИ ФОРСУНКИ

**GETTO A PIOGGIA**  
RAINFALL NOZZLES  
ФОРСУНКА ДОЖДЬ

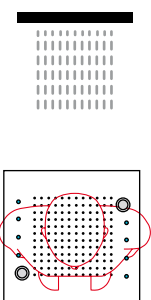

**GETTO NEBULIZZATO**  
SPRAY JET  
РАСПЫЛЯЮЩАЯ ФОРСУНКА

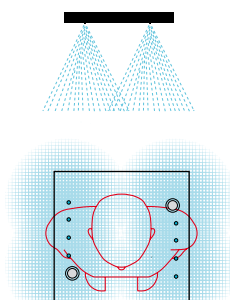

**GETTO PIOGGIA + NEBULIZZATO**  
RAINFALL NOZZLES + SPRAY JET  
ФОРСУНКА ДОЖДЬ + РАСПЫЛЯЮЩАЯ

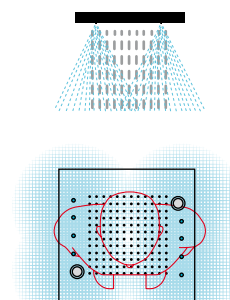

## SOFFIONI A SOFFITTO

CEILING SHOWER HEADS | ПОТОЛОЧНЫЕ ДУШЕВЫЕ ЛЕЙКИ

### harmonia

45x45 CM

CODICE | CODE | КОД

**F2500**

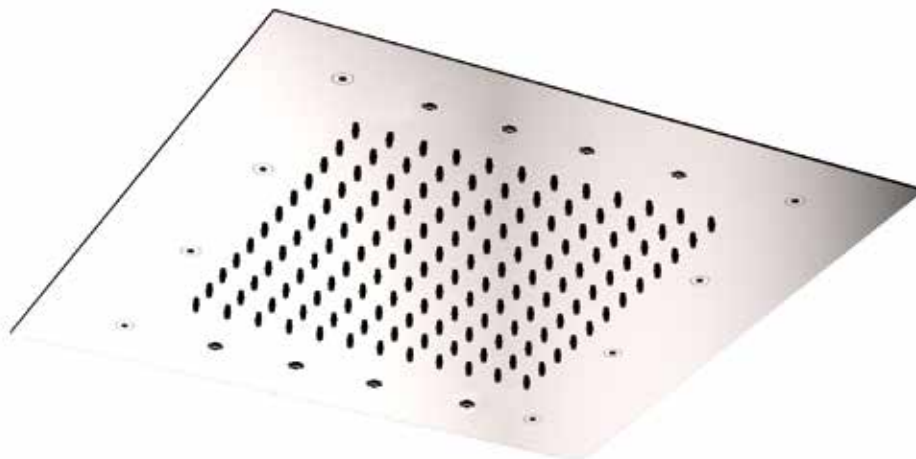

## CONFIGURAZIONE

BUILDING YOUR SHOWER | КОНФИГУРАЦИЯ



**F2500 Harmonia** 45x45 cm

## FINITURE

FINISHES | ВИДЫ ОТДЕЛКИ



**F\_\_\_CR**  
CROMO  
CHROME / ХРОМ



## SOFFIONE IN ACCIAIO INOX A SOFFITTO

CEILING MOUNTED INOX SHOWERHEAD | ПОТОЛОЧНЫЙ ДУШ ИЗ НЕРЖАВЕЮЩЕЙ СТАЛИ

- anticalcare
- 450x450 mm
- n. 8 getti di acqua nebulizzata
- getto a pioggia

IL SOFFIONE È ABBINABILE A TUTTE LE SERIE FIMA CARLO FRATTINI E AQUACODE CON CORPO DA INCASSO FIMABOX, FIMATHERMBOX E TWINBOX

- anti-limestone
- 450x450 mm
- n. 8 mist sSprays
- rain flow

THE SHOWERHEAD IS SUITABLE FOR ALL SERIES OF FIMA CARLO FRATTINI AND AQUACODE WITH THE BUILT-IN FIMABOX, FIMATHERMBOX AND TWINBOX

- защита от извести анти-кальк
- 450x450 mm
- 8 форсунки для распыления воды
- массаж

ВЕРХНИЙ ДУШ СОВМЕСТИМ СО ВСЕМИ СЕРИЯМИ FIMA CARLO FRATTINI И FIMA AQUACODE С ВНУТРЕННИМИ ЧАСТЯМИ FIMABOX, FIMATHERMBOX И TWINBOX.

**DISEGNI TECNICI**  
TECHNICAL DIAGRAMS | ТЕХНИЧЕСКИЕ ЧЕРТЕЖИ

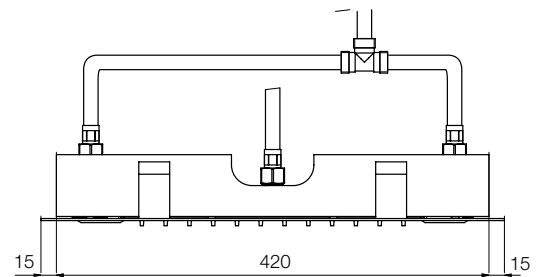
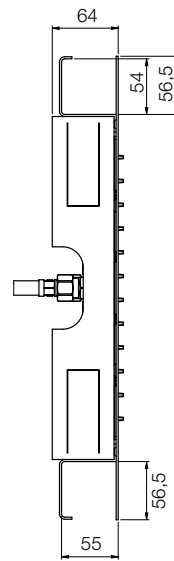
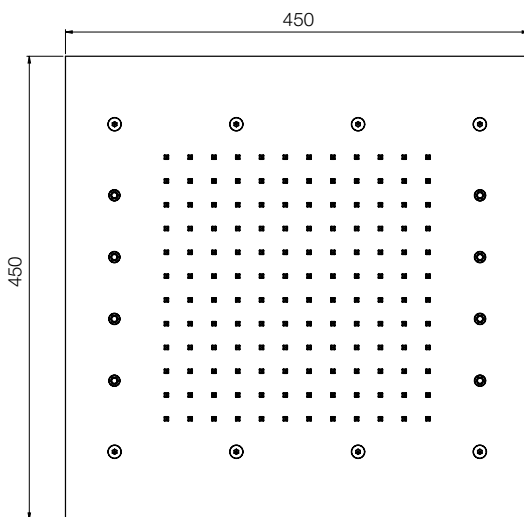

**POSSIBILITÀ DI GETTO**  
WATER JET OPTIONS | ХАРАКТЕРИСТИКИ ФОРСУНКИ

**GETTO A PIOGGIA**  
RAINFALL NOZZLES  
ФОРСУНКА ДОЖДЬ

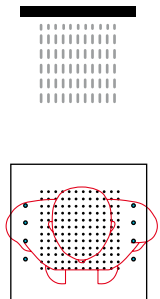

**GETTO NEBULIZZATO**  
SPRAY JET  
РАСПЫЛЯЮЩАЯ ФОРСУНКА

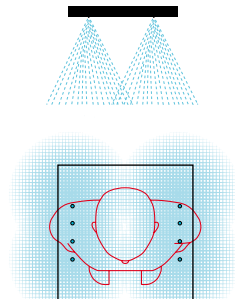

**GETTO PIOGGIA + NEBULIZZATO**  
RAINFALL NOZZLES + SPRAY JET  
ФОРСУНКА ДОЖДЬ + РАСПЫЛЯЮЩАЯ

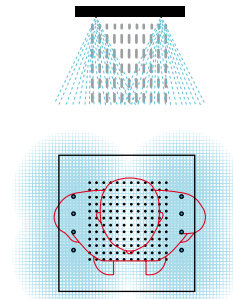

**DIAGRAMMA DI PORTATA**  
FLOW DIAGRAM | СХЕМА ПОДАЧИ ВОДЫ

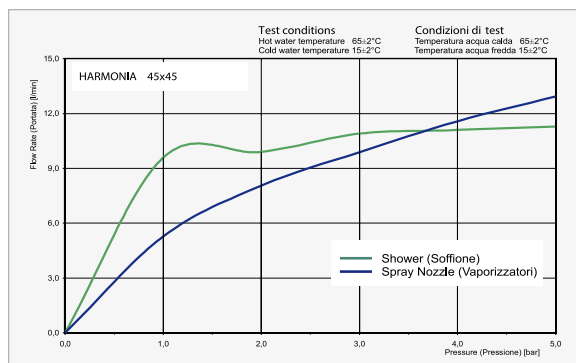

**SOFFIONI A SOFFITTO**  
CEILING SHOWER HEADS | ПОТОЛОЧНЫЕ ДУШЕВЫЕ ЛЕЙКИ

**harmonia**

65x40 CM

CODICE | CODE | КОД

**F4110**

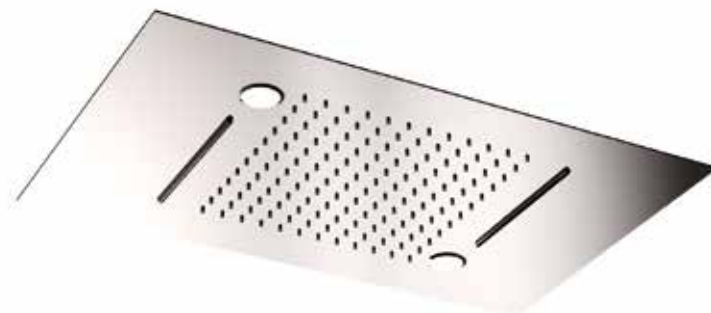

**FINITURE**  
FINISHES | ВИДЫ ОТДЕЛКИ



**F...CR**  
CROMO  
CHROME / ХРОМ

**CONFIGURAZIONE**  
BUILDING YOUR SHOWER | КОНФИГУРАЦИЯ

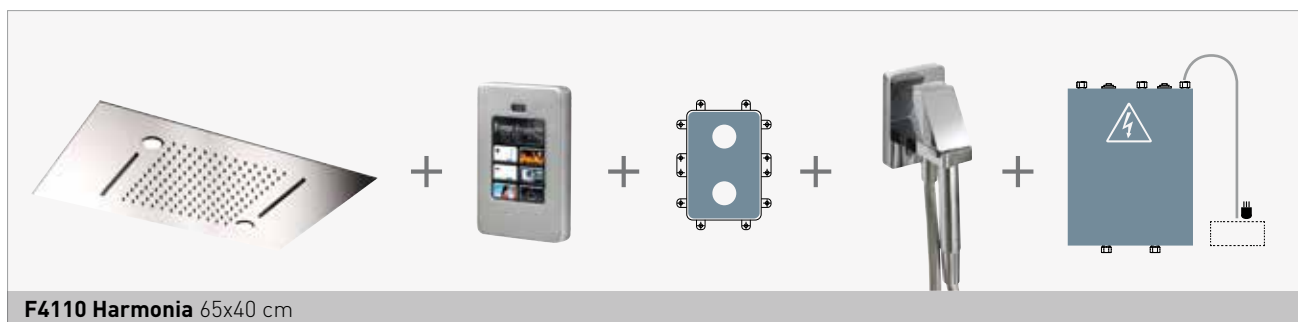

**F4110 Harmonia** 65x40 cm

**SOFFIONE IN ACCIAIO INOX A SOFFITTO**  
CEILING MOUNTED INOX SHOWERHEAD | ПОТОЛОЧНЫЙ ДУШ ИЗ НЕРЖАВЕЮЩЕЙ СТАЛИ

- anticalcare
- 650x400 mm
- getto a cascata
- getto a pioggia
- luci a led per cromoterapia in 8 colorazioni

- anti-limestone
- 650x400 mm
- cascade flow
- rain flow
- 8 colors RGB LED lights for cromotherapy

- защита от извести анти-кальк
- 650x400 mm
- Каскад
- массаж
- LED подсветка для хромотерапии, доступны 8 цветов

**DISPLAY TOUCHSCREEN**  
DISPLAY TOUCHSCREEN | ФУНКЦИИ ДИСПЛЕЯ

- miscelatore elettronico
- deviatore elettronico
- regolazione portata  $\pm 1$  l/min
- regolazione temperatura  $\pm 0,5$  °C
- allarme in caso di malfunzionamento
- rilevatore consumo acqua e Kcal
- programma di memorizzazione personalizzata
- controllo digitale della cromoterapia

- electronic mixer
- electronic diverter
- flow rate regulation  $\pm 1$  l/min
- temperature regulation  $\pm 0,5$  °C
- alarm in case of wrong working
- detector of water consumption and k/cal
- program of personal setting
- digital chromtherapy control

- Электронный смеситель
- Электронный переключатель
- регулировка напора воды  $\pm 1$  л/м
- регулировка температуры воды  $\pm 0,5$  °C
- срабатывание тревоги в случае протечек или неправильного функционирования
- определение потребления воды в Ккал
- запоминание персональной программы
- Сенсорный дисплей для контроля хромотерапии и сохранения персональных программ потребления

**DOCCIA ANTICALCARE**  
ANTI-LIMESTONE HANDSHOWER | РУЧНОЙ ДУШ С ЗАЩИТОЙ ОТ ИЗВЕСТИ АНТИКАЛЬК

- flessibile in ottone 1500 mm
- doccetta anticalcare
- supporto doccia a parete

- 1500 mm brass flex. hose
- anti-limestone handshower
- wall shower holder

- хромированный гибкий шланг 1500 мм
- ручной душ с защитой от извести анти-кальк
- настенный держатель

**CASSETTA COMPONENTI ELETTRONICI**  
BOX WITH ELECTRONIC COMPONENTS | УПАКОВКА С ЭЛЕКТРОННЫМИ ЭЛЕМЕНТАМИ

- miscelatore elettronico
- deviatore elettronico

- electronic mixer
- electronic diverter

- Электронный смеситель
- Электронный переключатель

**DISEGNI TECNICI**  
TECHNICAL DIAGRAMS | ТЕХНИЧЕСКИЕ ЧЕРТЕЖИ

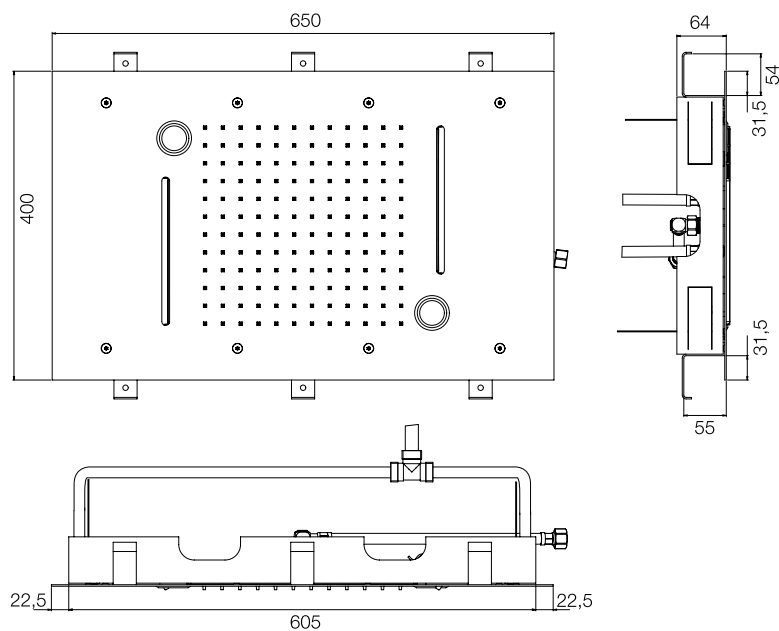

**DIAGRAMMA DI PORTATA**  
FLOW DIAGRAM | СХЕМА ПОДАЧИ ВОДЫ

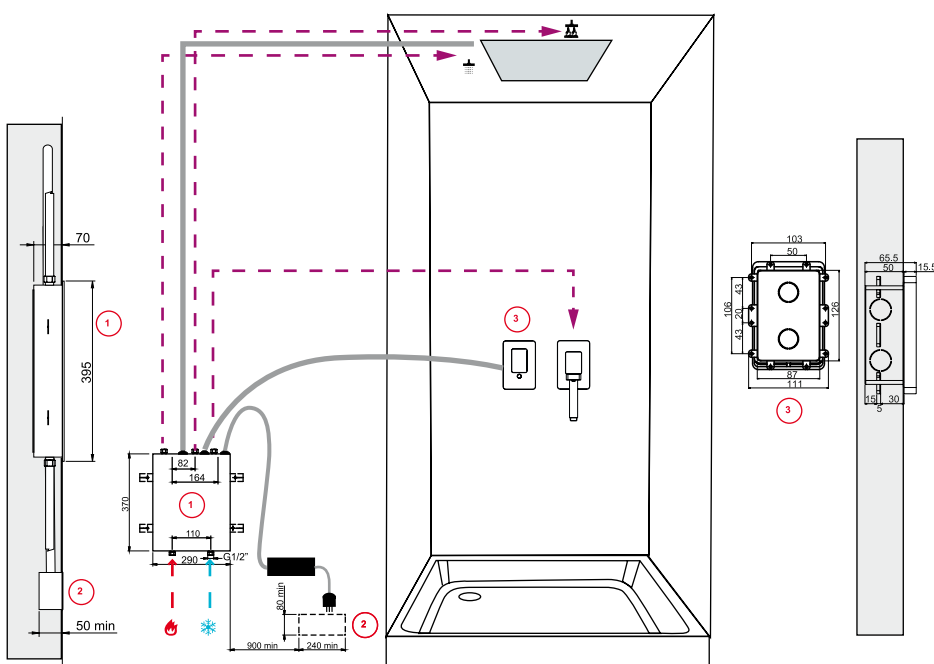
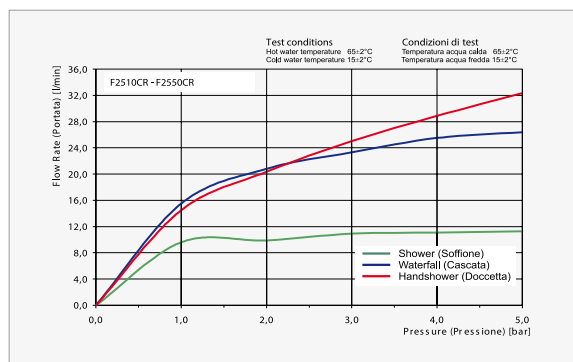

**Reference to Norms:**

- CEI EN 60335-1 / CEI EN 60335-2-105
- EN 55014

**1** SCATOLA CON COMPONENTI ELETTRONICI DA INCASSO  
BOX WITH ELECTRONIC COMPONENTS BUILT-IN VERSION  
Упаковка с электронными компонентами для внутренней части

**3** CORPO DA INCASSO PER IL DISPLAY ELETTRONICO  
DIGITAL DISPLAY BUILT-IN PART  
покрытие дисплея внутренняя часть

ACQUA  
WATER  
вода

CONNESSIONE ELETTRICA  
ELECTRICAL CONNECTOR  
электрические подключения

**POSSIBILITÀ DI GETTO**  
WATER JET OPTIONS | ХАРАКТЕРИСТИКИ ФОРСУНКИ

**GETTO A PIOGGIA**  
RAINFALL NOZZLES  
ФОРСУНКА ДОЖДЬ

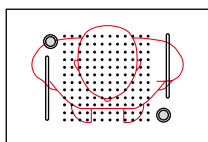

**GETTO A CASCATA**  
CASCADE JET  
ФОРСУНКА ВОДОПАД

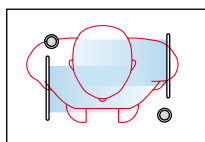

**GETTO A PIOGGIA + CASCATA**  
RAINFALL NOZZLES + CASCADE JET  
ФОРСУНКА ДОЖДЬ + ВОДОПАД

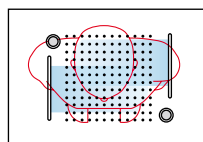

**DOCCETTA**  
HANDSHOWER  
РУЧНОЙ ДУШ

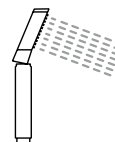

## SOFFIONI A SOFFITTO

CEILING SHOWER HEADS | ПОТОЛОЧНЫЕ ДУШЕВЫЕ ЛЕЙКИ

### harmonia

65x40 CM

CODICE | CODE | КОД

**F2550**

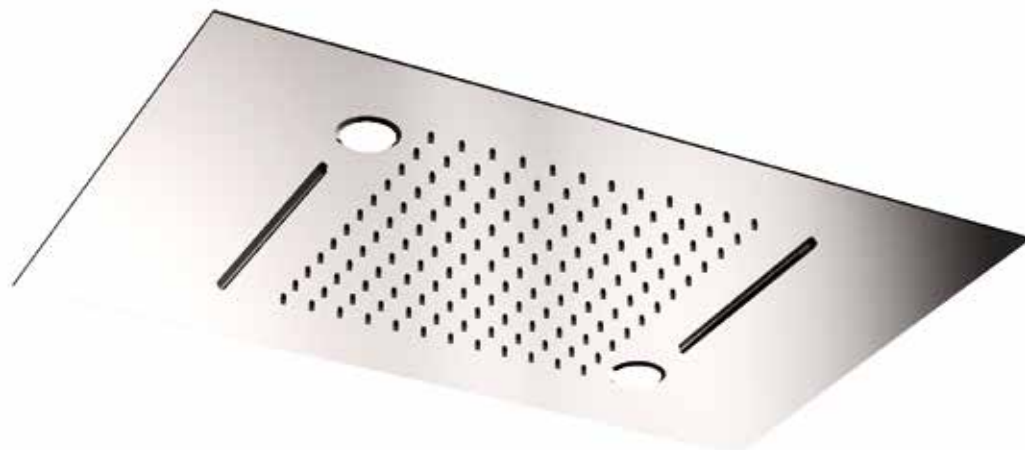

## CONFIGURAZIONE

BUILDING YOUR SHOWER | КОНФИГУРАЦИЯ



## FINITURE

FINISHES | ВИДЫ ОТДЕЛКИ



**F...CR**

CROMO  
CHROME / ХРОМ



## SOFFIONE IN ACCIAIO INOX A SOFFITTO

CEILING MOUNTED INOX SHOWERHEAD | ПОТОЛОЧНЫЙ ДУШ ИЗ НЕРЖАВЕЮЩЕЙ СТАЛИ

- anticalcare
- 650x400 mm
- getto a cascata
- getto a pioggia
- luci a led per cromoterapia in 8 colorazioni

IL SOFFIONE È ABBINABILE A TUTTE LE SERIE FIMA CARLO FRATTINI E AQUACODE CON CORPO DA INCASSO FIMABOX, FIMATHERMBOX E TWINBOX

- anti-limestone
- 650x400 mm
- cascade flow
- rain flow
- 8 colors RGB LED Lights for chromotherapy

THE SHOWERHEAD IS SUITABLE FOR ALL SERIES OF FIMA CARLO FRATTINI AND AQUACODE WITH THE BUILT-IN FIMABOX, FIMATHERMBOX AND TWINBOX

- защита от извести анти-кальк
- 650x400 mm
- Каскад
- массаж
- LED подсветка для хромотерапии, доступны 8 цветов

ВЕРХНИЙ ДУШ СОВМЕСТИМ СО ВСЕМИ СЕРИЯМИ FIMA CARLO FRATTINI И FIMA AQUACODE С ВНУТРЕННИМИ ЧАСТЯМИ FIMABOX, FIMATHERMBOX И TWINBOX.



## DISPLAY TOUCHSCREEN

DISPLAY TOUCHSCREEN | ФУНКЦИИ ДИСПЛЕЯ

- controllo digitale della cromoterapia
- digital chromotherapy control

- Сенсорный дисплей для контроля хромотерапии и сохранения персональных программ потребления



**DISEGNI TECNICI**  
TECHNICAL DIAGRAMS | ТЕХНИЧЕСКИЕ ЧЕРТЕЖИ

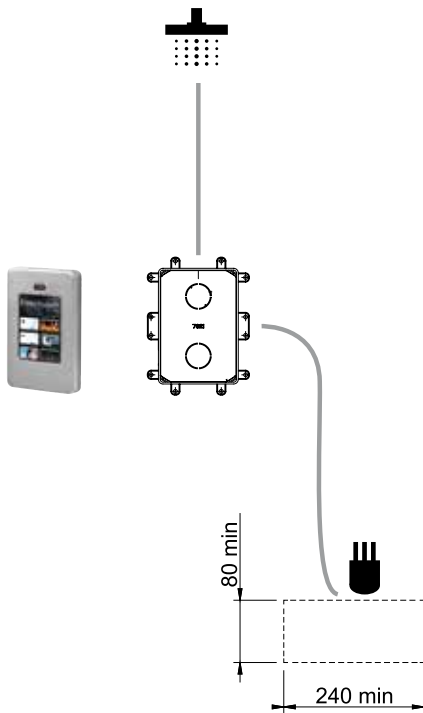
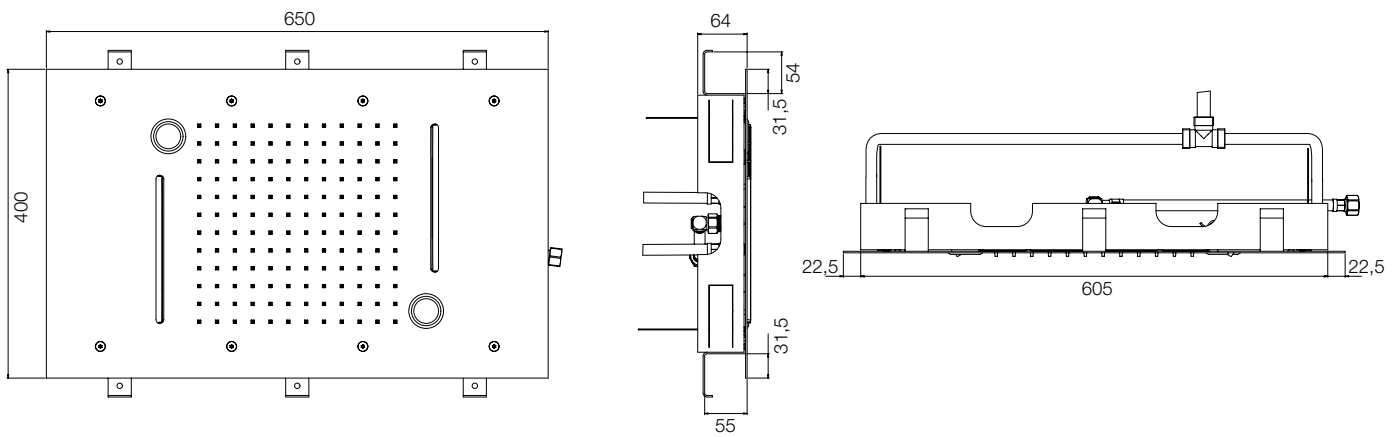

**DIAGRAMMA DI PORTATA**  
FLOW DIAGRAM | СХЕМА ПОДАЧИ ВОДЫ

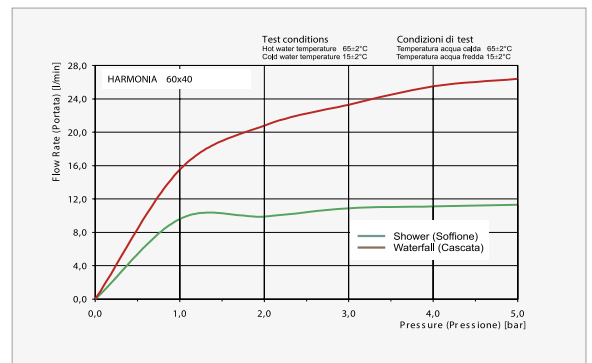

**POSSIBILITÀ DI GETTO**  
WATER JET OPTIONS | ХАРАКТЕРИСТИКИ ФОРСУНКИ

**GETTO A PIOGGIA**  
RAINFALL NOZZLES  
ФОРСУНКА ДОЖДЬ

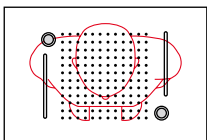

**GETTO A CASCATA**  
CASCADE JET  
ФОРСУНКА ВОДОПАД

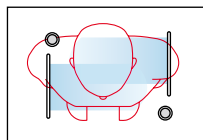

**GETTO A PIOGGIA + CASCATA**  
RAINFALL NOZZLES + CASCADE JET  
ФОРСУНКА ДОЖДЬ + ВОДОПАД

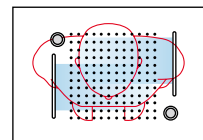

## SOFFIONI A SOFFITTO

CEILING SHOWER HEADS | ПОТОЛОЧНЫЕ ДУШЕВЫЕ ЛЕЙКИ

### harmonia

65x40 CM

CODICE | CODE | КОД

**F2510**

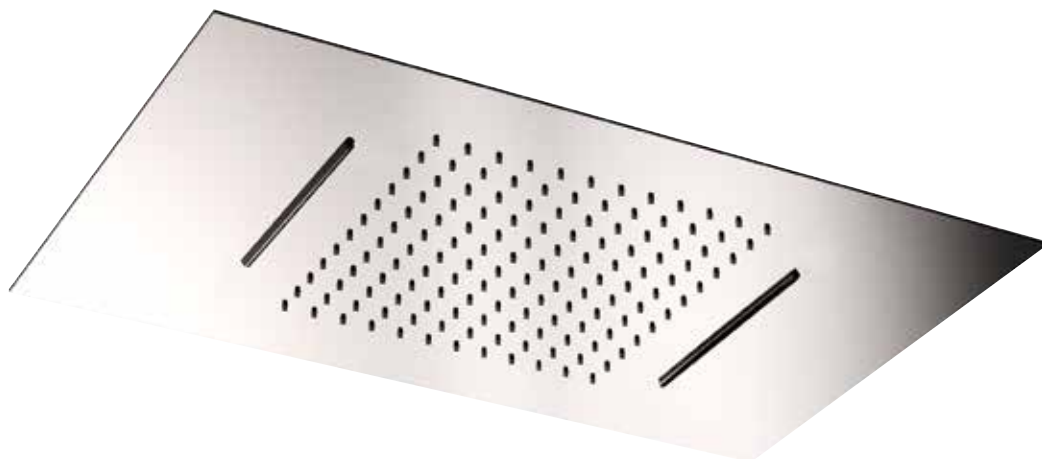

## CONFIGURAZIONE

BUILDING YOUR SHOWER | КОНФИГУРАЦИЯ

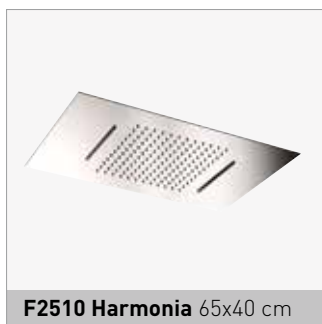

**F2510 Harmonia** 65x40 cm

## FINITURE

FINISHES | ВИДЫ ОТДЕЛКИ



**F\_\_\_CR**  
CROMO  
CHROME / ХРОМ



## SOFFIONE IN ACCIAIO INOX A SOFFITTO

CEILING MOUNTED INOX SHOWERHEAD | ПОТОЛОЧНЫЙ ДУШ ИЗ НЕРЖАВЕЮЩЕЙ СТАЛИ

- anticalcare
- 650x400 mm
- getto a cascata
- getto a pioggia

IL SOFFIONE È ABBINABILE A TUTTE LE SERIE FIMA CARLO FRATTINI E AQUACODE CON CORPO DA INCASSO FIMABOX, FIMATHERMBOX E TWINBOX

- anti-limestone
- 650x400 mm
- cascade flow
- rain flow

THE SHOWERHEAD IS SUITABLE FOR ALL SERIES OF FIMA CARLO FRATTINI AND AQUACODE WITH THE BUILT-IN FIMABOX, FIMATHERMBOX AND TWINBOX

- защита от извести анти-кальк
- 650x400 mm
- Каскад
- массаж

ВЕРХНИЙ ДУШ СОВМЕСТИМ СО ВСЕМИ СЕРИЯМИ FIMA CARLO FRATTINI И FIMA AQUACODE С ВНУТРЕННИМИ ЧАСТЯМИ FIMABOX, FIMATHERMBOX И TWINBOX

**DISEGNI TECNICI**  
TECHNICAL DIAGRAMS | ТЕХНИЧЕСКИЕ ЧЕРТЕЖИ

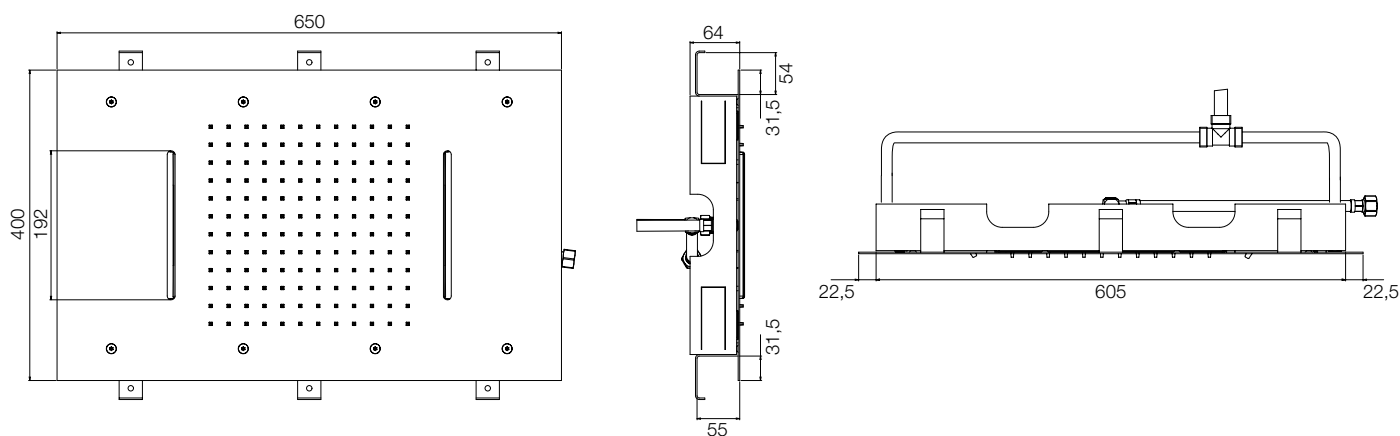

**POSSIBILITÀ DI GETTO**  
WATER JET OPTIONS | ХАРАКТЕРИСТИКИ ФОРСУНКИ

**GETTO A PIOGGIA**  
RAINFALL NOZZLES  
ФОРСУНКА ДОЖДЬ

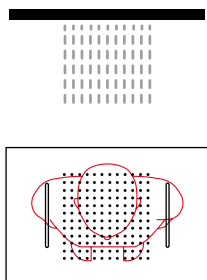

**GETTO A CASCATA**  
CASCADE JET  
ФОРСУНКА ВОДОПАД

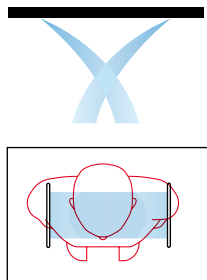

**GETTO A PIOGGIA + CASCATA**  
RAINFALL NOZZLES + CASCADE JET  
ФОРСУНКА ДОЖДЬ + ВОДОПАД

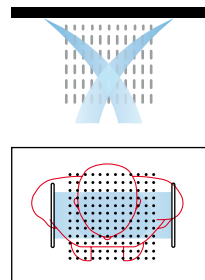

**DIAGRAMMA DI PORTATA**  
FLOW DIAGRAM | СХЕМА ПОДАЧИ ВОДЫ

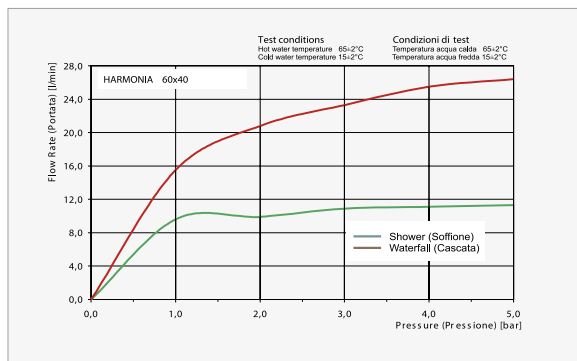



**SOFFIONI A SOFFITTO**  
CEILING SHOWER HEADS | ПОТОЛОЧНЫЕ ДУШЕВЫЕ ЛЕЙКИ

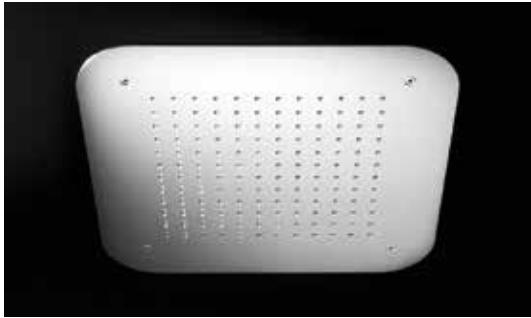

**Next**

42x42 CM

CODICE | CODE | КОД

**F2417**

design

**Centro Ricerca Fima**

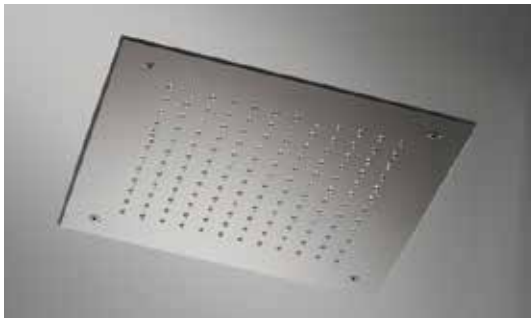
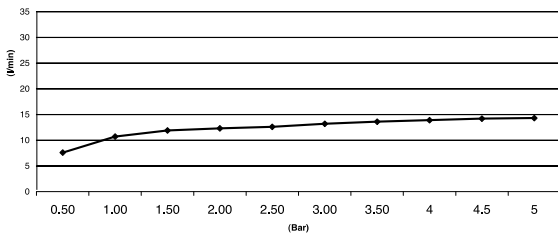
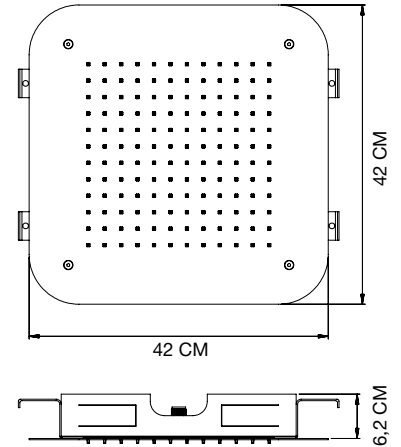

**Zeta**

50x50 CM

CODICE | CODE | КОД

**F2425**

design

**Centro Ricerca Fima**

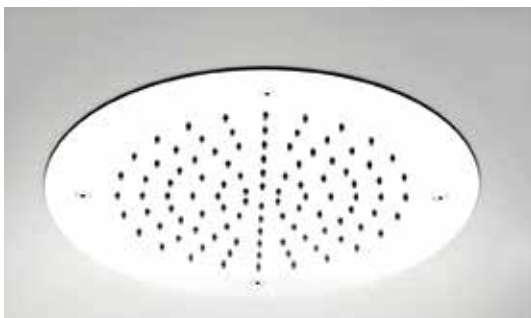
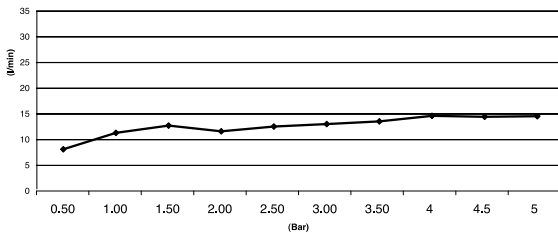
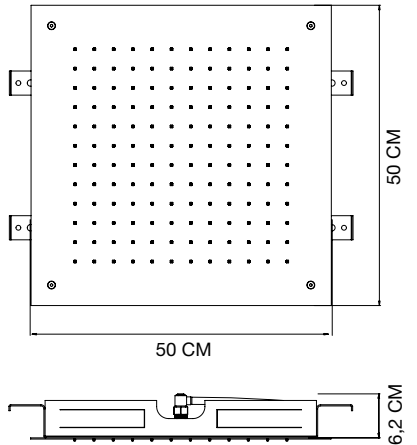

ø 50 CM

CODICE | CODE | КОД

**F2426**

design

**Centro Ricerca Fima**

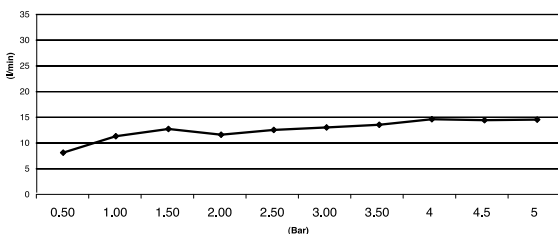
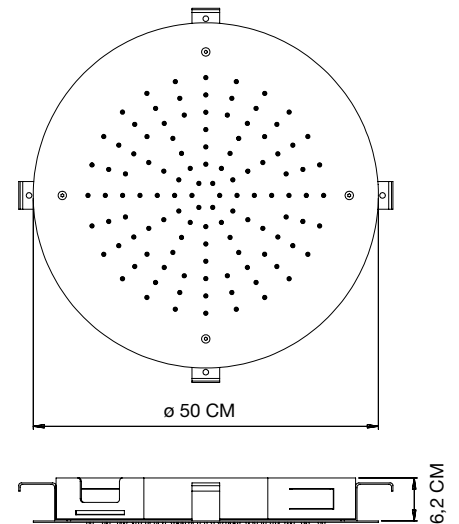



**SOFFIONI A PARETE**  
WALL SHOWER HEADS | НАСТЕННЫЕ ДУШЕВЫЕ ЛЕЙКИ

**air**

design  
Giuseppe Bavuso

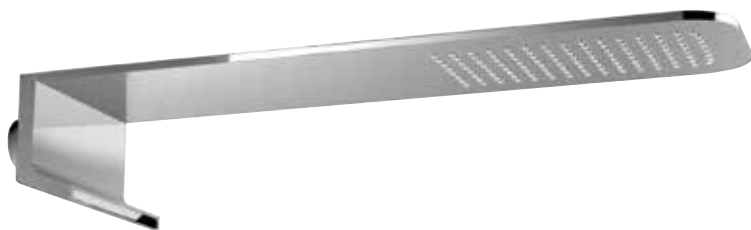

**CODICE | CODE | КОД**  
**F2341**

**FINITURE**  
FINISHES | ВИДЫ ОТДЕЛКИ



**SOFFIONE A PARETE**  
WALL MOUNTED SHOWERHEAD | ВЕРХНИЙ ДУШ ДЛЯ НАСТЕННОГО МОНТАЖА

- getto a cascata
- cascade flow
- Каскад
- getto a pioggia
- rain flow
- массаж

QUESTO PRODOTTO È COMPLETO:  
INCLUDE SIA LE PARTI ESTERNE  
CHE QUELLE DA INCASSO

THIS ITEM IS COMPLETE:  
BUILT-IN + EXPOSED PARTS

В комплект поставки этого продукта  
уже включены как внешние, так и  
внутренние части

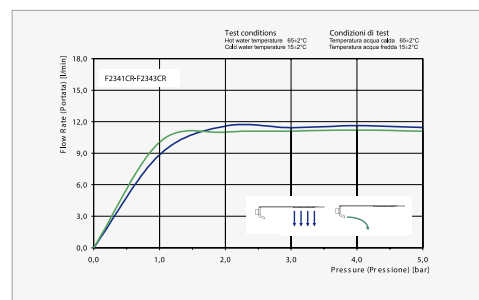
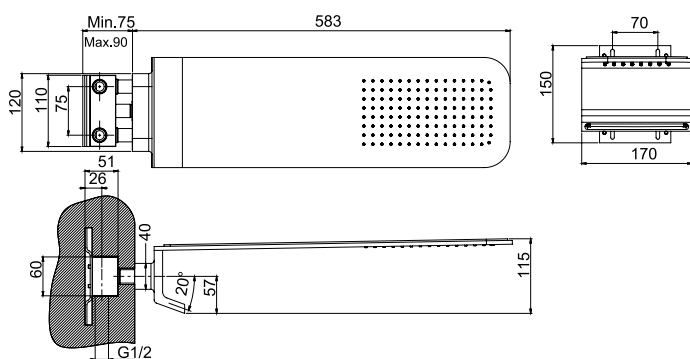

**CODICE | CODE | КОД**  
**F2342**

**FINITURE**  
FINISHES | ВИДЫ ОТДЕЛКИ



**SOFFIONE A PARETE**  
WALL MOUNTED SHOWERHEAD | ВЕРХНИЙ ДУШ ДЛЯ НАСТЕННОГО МОНТАЖА

- getto a pioggia
- rain flow
- массаж

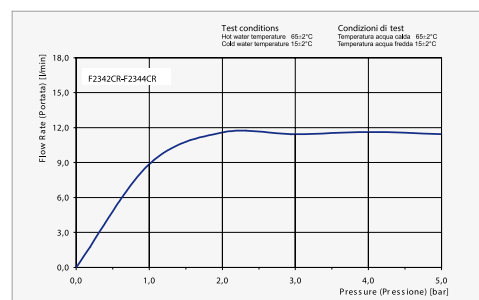
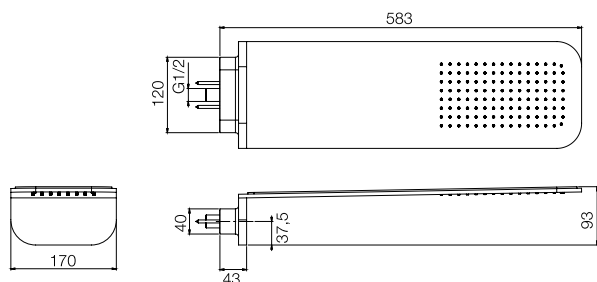





**SOFFIONI A PARETE**  
WALL SHOWER HEADS | НАСТЕННЫЕ ДУШЕВЫЕ ЛЕЙКИ

# cielo

design  
Centro Ricerca Fima



**CODICE | CODE | КОД**  
**F2343**

**FINITURE**  
FINISHES | ВИДЫ ОТДЕЛКИ

**F\_\_\_CR**  
CROMO  
CHROME / ХРОМ

**SOFFIONE A PARETE**  
WALL MOUNTED SHOWERHEAD | ВЕРХНИЙ ДУШ ДЛЯ НАСТЕННОГО МОНТАЖА

- getto a cascata
- getto a pioggia
- cascade flow
- rain flow
- Каскад
- массаж

QUESTO PRODOTTO È COMPLETO:  
INCLUDE SIA LE PARTI ESTERNE  
CHE QUELLE DA INCASSO

THIS ITEM IS COMPLETE:  
BUILT-IN + EXPOSED PARTS

В комплект поставки этого продукта  
уже включены как внешние, так и  
внутренние части

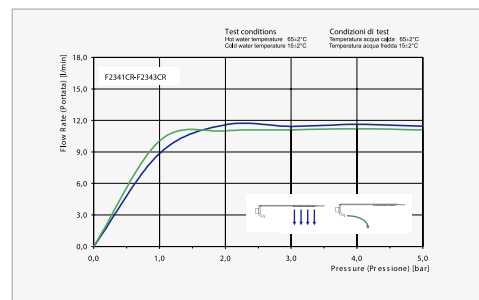
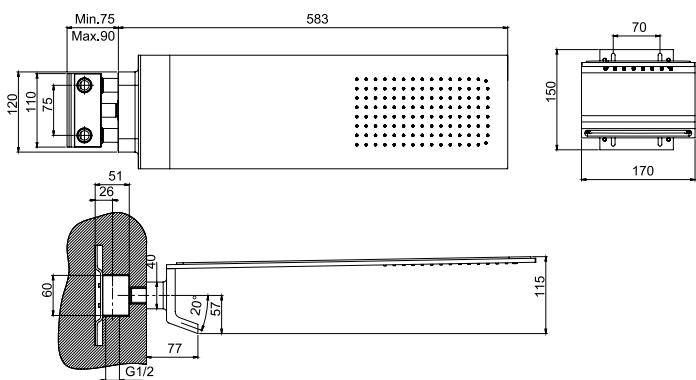

**CODICE | CODE | КОД**  
**F2344**

**FINITURE**  
FINISHES | ВИДЫ ОТДЕЛКИ

**F\_\_\_CR**  
CROMO  
CHROME / ХРОМ

**SOFFIONE A PARETE**  
WALL MOUNTED SHOWERHEAD | ВЕРХНИЙ ДУШ ДЛЯ НАСТЕННОГО МОНТАЖА

- getto a pioggia
- rain flow
- массаж

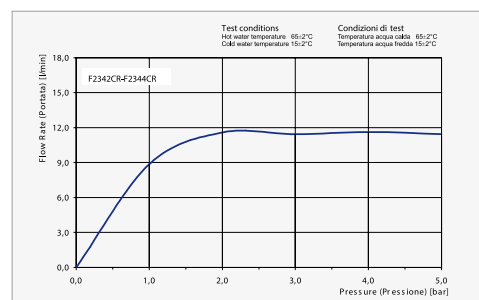
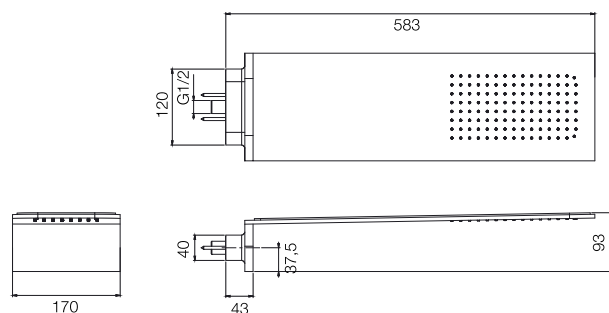



**SOFFIONI A PARETE**  
WALL SHOWER HEADS | НАСТЕННЫЕ ДУШЕВЫЕ ЛЕЙКИ

# eclipse

design  
Centro Ricerca Fima



**CODICE | CODE | КОД**  
**F2333**

**FINITURE**  
FINISHES | ВИДЫ ОТДЕЛКИ

**F\_\_\_CR**  
CROMO  
CHROME / XROM

**SOFFIONE A PARETE**  
WALL MOUNTED SHOWERHEAD | ВЕРХНИЙ ДУШ ДЛЯ НАСТЕННОГО МОНТАЖА

- getto a cascata
- getto a pioggia
- cascade flow
- rain flow
- Каскад
- массаж

QUESTO PRODOTTO È COMPLETO:  
INCLUDE SIA LE PARTI ESTERNE  
CHE QUELLE DA INCASSO

THIS ITEM IS COMPLETE:  
BUILT-IN + EXPOSED PARTS

В комплект поставки этого продукта  
уже включены как внешние, так и  
внутренние части

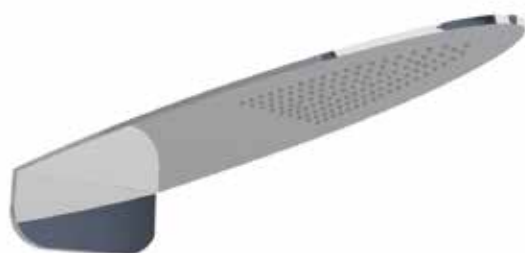
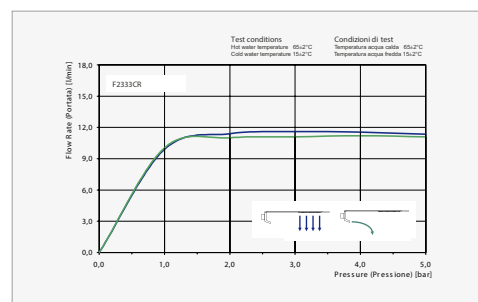
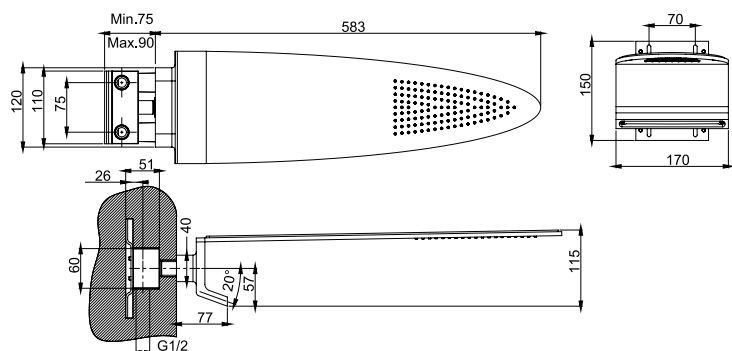

**CODICE | CODE | КОД**  
**F2345**

**FINITURE**  
FINISHES | ВИДЫ ОТДЕЛКИ

**F\_\_\_CR**  
CROMO  
CHROME / XROM

**SOFFIONE A PARETE**  
WALL MOUNTED SHOWERHEAD | ВЕРХНИЙ ДУШ ДЛЯ НАСТЕННОГО МОНТАЖА

- getto a pioggia
- rain flow
- массаж

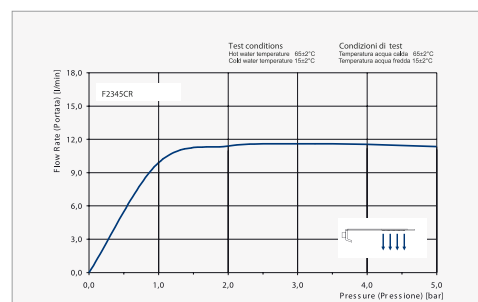
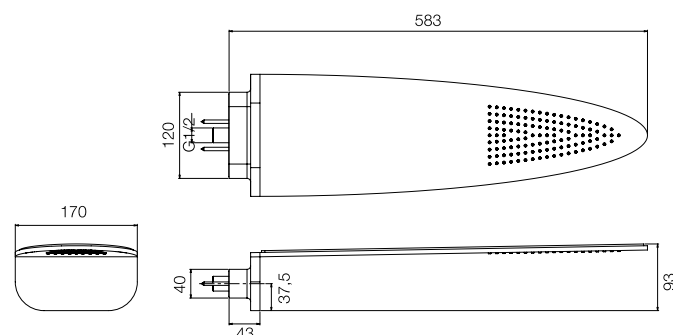

SOFFIONI A PARETE  
WALL SHOWER HEADS | НАСТЕННЫЕ ДУШЕВЫЕ ЛЕЙКИ

# piano

design  
Centro Ricerca Fima



**SOFFIONE A PARETE**  
WALL MOUNTED SHOWERHEAD | ВЕРХНИЙ ДУШ ДЛЯ НАСТЕННОГО МОНТАЖА

- getto a cascata
- cascade flow
- Каскад
- getto a pioggia
- rain flow
- массаж

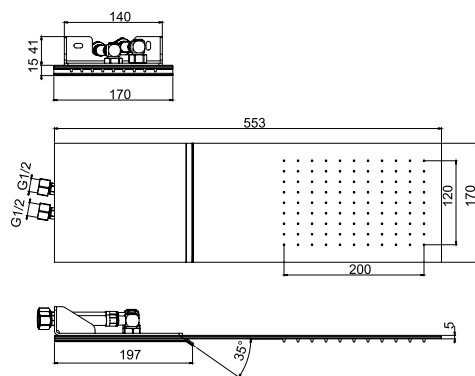

CODICE | CODE | КОД  
**F2346**

FINITURE  
FINISHES | ВИДЫ ОТДЕЛКИ

**F...CR**  
CROMO  
CHROME / ХРОМ

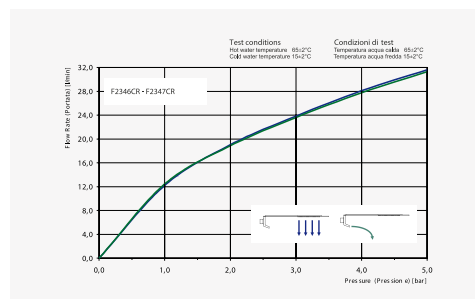

# vela

design  
Centro Ricerca Fima



**SOFFIONE A PARETE**  
WALL MOUNTED SHOWERHEAD | ВЕРХНИЙ ДУШ ДЛЯ НАСТЕННОГО МОНТАЖА

- getto a cascata
- cascade flow
- Каскад
- getto a pioggia
- rain flow
- массаж

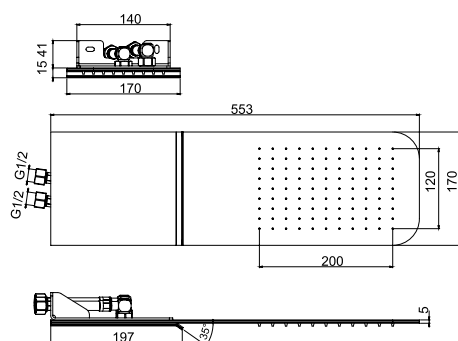

CODICE | CODE | КОД  
**F2347**

FINITURE  
FINISHES | ВИДЫ ОТДЕЛКИ

**F...CR**  
CROMO  
CHROME / ХРОМ

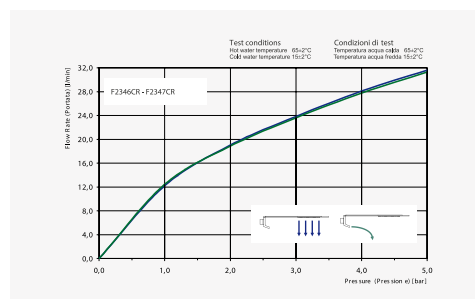

**SOFFIONI**  
SHOWER HEADS | ДУШЕВЫЕ ЛЕЙКИ



CODICE | CODE | КОД  
**F2138**

**FINITURE**  
FINISHES | ВИДЫ ОТДЕЛКИ

**F\_\_\_CR**  
CROMO  
CHROME / ХРОМ

**F\_\_\_SN**  
NICKEL SPAZZOLATO  
BRUSHED NICKEL / НИКЕЛЬ ПОЛИРОВАННЫЙ

**F\_\_\_BR**  
BRONZO ANTICO  
OLD BRONZE / БРОНЗА СОСТАРЕННАЯ

**F\_\_\_OR**  
ORO  
GOLD / ЗОЛОТО

**F\_\_\_BS**  
BIANCO OPACO  
MATT WHITE / БЕЛЫЙ МАТОВЫЙ

**F\_\_\_NS**  
NERO OPACO  
MATT BLACK / ЧЁРНЫЙ МАТОВЫЙ

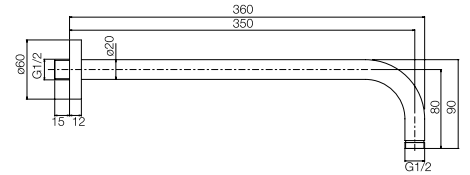

CODICE | CODE | КОД  
**F2586 mm 312**

CODICE | CODE | КОД  
**F2584 mm 171**

**FINITURE**  
FINISHES | ВИДЫ ОТДЕЛКИ

**F\_\_\_CR**  
CROMO  
CHROME / ХРОМ

**F\_\_\_SN**  
NICKEL SPAZZOLATO  
BRUSHED NICKEL / НИКЕЛЬ ПОЛИРОВАННЫЙ

**F\_\_\_BR**  
BRONZO ANTICO  
OLD BRONZE / БРОНЗА СОСТАРЕННАЯ

**F\_\_\_OR**  
ORO  
GOLD / ЗОЛОТО

**F\_\_\_BS**  
BIANCO OPACO  
MATT WHITE / БЕЛЫЙ МАТОВЫЙ

**F\_\_\_NS**  
NERO OPACO  
MATT BLACK / ЧЁРНЫЙ МАТОВЫЙ

**F2586**  
mm 312

**F2584**  
mm 171

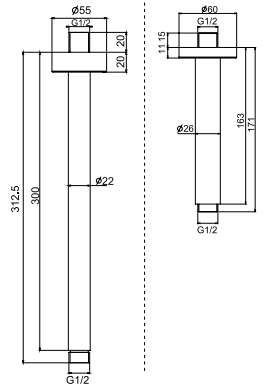

CODICE | CODE | КОД  
**F2538**

**FINITURE**  
FINISHES | ВИДЫ ОТДЕЛКИ

**F\_\_\_CR**  
CROMO  
CHROME / ХРОМ

**F\_\_\_BS**  
BIANCO OPACO  
MATT WHITE / БЕЛЫЙ МАТОВЫЙ

**F\_\_\_NS**  
NERO OPACO  
MATT BLACK / ЧЁРНЫЙ МАТОВЫЙ

**F\_\_\_SN**  
NICKEL SPAZZOLATO  
BRUSHED NICKEL / НИКЕЛЬ ПОЛИРОВАННЫЙ

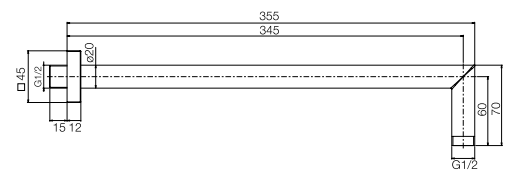

CODICE | CODE | КОД  
**F2587 mm 318**

CODICE | CODE | КОД  
**F2585 mm 171**

**FINITURE**  
FINISHES | ВИДЫ ОТДЕЛКИ

**F\_\_\_CR**  
CROMO  
CHROME / ХРОМ

**F\_\_\_BS**  
BIANCO OPACO  
MATT WHITE / БЕЛЫЙ МАТОВЫЙ

**F\_\_\_NS**  
NERO OPACO  
MATT BLACK / ЧЁРНЫЙ МАТОВЫЙ

**F\_\_\_SN**  
NICKEL SPAZZOLATO  
BRUSHED NICKEL / НИКЕЛЬ ПОЛИРОВАННЫЙ

**F2587**  
mm 318

**F2585**  
mm 171

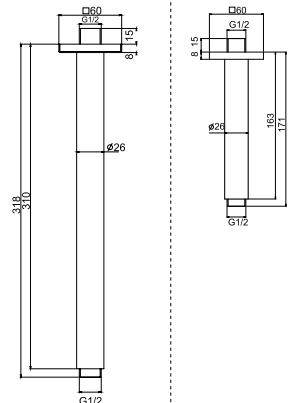

**SOFFIONI**  
SHOWER HEADS | ДУШЕВЫЕ ЛЕЙКИ



**CODICE | CODE | КОД**  
**F2224/2**

**FINITURE**  
FINISHES | ВИДЫ ОТДЕЛКИ

-  **F\_\_\_CR**  
CROMO  
CHROME / ХРОМ
-  **F\_\_\_BS**  
BIANCO OPACO  
MATT WHITE / БЕЛЫЙ МАТОВЫЙ
-  **F\_\_\_NS**  
NERO OPACO  
MATT BLACK / ЧЁРНЫЙ МАТОВЫЙ
-  **F\_\_\_SN**  
NICKEL SPAZZOLATO  
BRUSHED NICKEL / НИКЕЛЬ ПОЛИРОВАННЫЙ

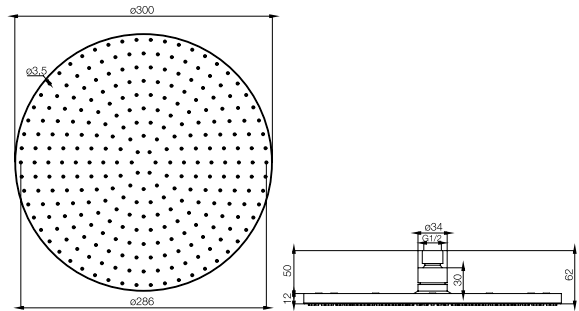

**CODICE | CODE | КОД**  
**F2267/2**

**FINITURE**  
FINISHES | ВИДЫ ОТДЕЛКИ

-  **F\_\_\_CR**  
CROMO  
CHROME / ХРОМ

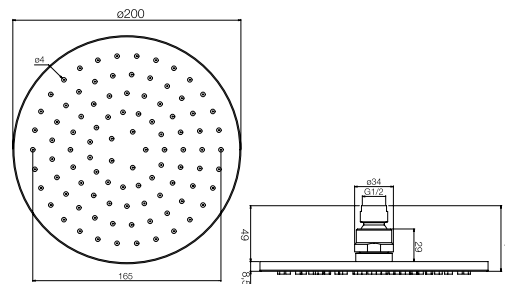

**CODICE | CODE | КОД**  
**F2117/2**

**FINITURE**  
FINISHES | ВИДЫ ОТДЕЛКИ

-  **F\_\_\_CR**  
CROMO  
CHROME / ХРОМ
-  **F\_\_\_BS**  
BIANCO OPACO  
MATT WHITE / БЕЛЫЙ МАТОВЫЙ
-  **F\_\_\_NS**  
NERO OPACO  
MATT BLACK / ЧЁРНЫЙ МАТОВЫЙ
-  **F\_\_\_SN**  
NICKEL SPAZZOLATO  
BRUSHED NICKEL / НИКЕЛЬ ПОЛИРОВАННЫЙ

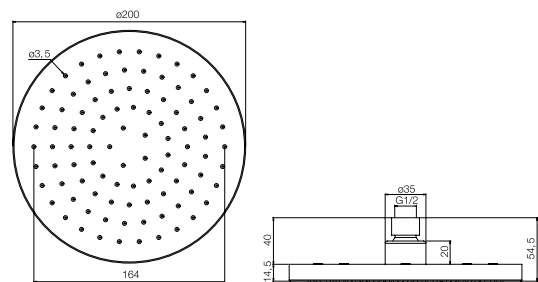

**CODICE | CODE | КОД**  
**F2071/2**

**FINITURE**  
FINISHES | ВИДЫ ОТДЕЛКИ

-  **F\_\_\_CR**  
CROMO  
CHROME / ХРОМ
-  **F\_\_\_SN**  
NICKEL SPAZZOLATO  
BRUSHED NICKEL / НИКЕЛЬ ПОЛИРОВАННЫЙ
-  **F\_\_\_BR**  
BRONZO ANTICO  
OLD BRONZE / БРОНЗА СОСТАРЕННАЯ
-  **F\_\_\_OR**  
ORO  
GOLD / ЗОЛОТО

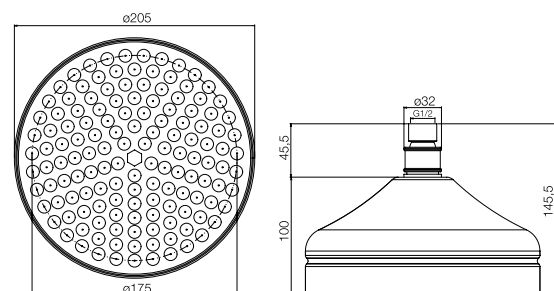

**SOFFIONI**  
SHOWER HEADS | ДУШЕВЫЕ ЛЕЙКИ



**CODICE | CODE | КОД**  
**F2328/2**

**FINITURE**  
FINISHES | ВИДЫ ОТДЕЛКИ

-  **F\_\_\_CR**  
CROMO  
CHROME / ХРОМ
-  **F\_\_\_BS**  
BIANCO OPACO  
MATT WHITE / БЕЛЫЙ МАТОВЫЙ
-  **F\_\_\_NS**  
NERO OPACO  
MATT BLACK / ЧЁРНЫЙ МАТОВЫЙ

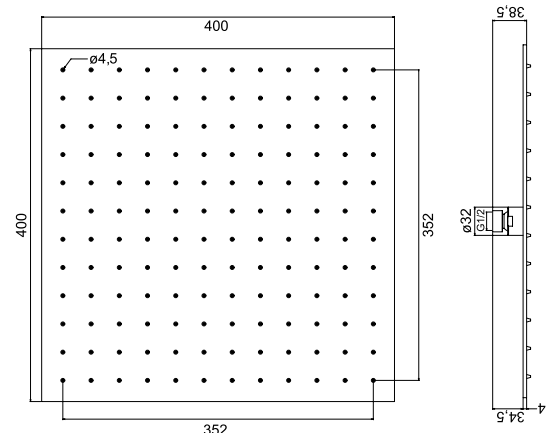

**CODICE | CODE | КОД**  
**F2216/2**

**FINITURE**  
FINISHES | ВИДЫ ОТДЕЛКИ

-  **F\_\_\_CR**  
CROMO  
CHROME / ХРОМ
-  **F\_\_\_BS**  
BIANCO OPACO  
MATT WHITE / БЕЛЫЙ МАТОВЫЙ
-  **F\_\_\_NS**  
NERO OPACO  
MATT BLACK / ЧЁРНЫЙ МАТОВЫЙ
-  **F\_\_\_SN**  
NICKEL SPAZZOLATO  
BRUSHED NICKEL / НИКЕЛЬ ПОЛИРОВАННЫЙ

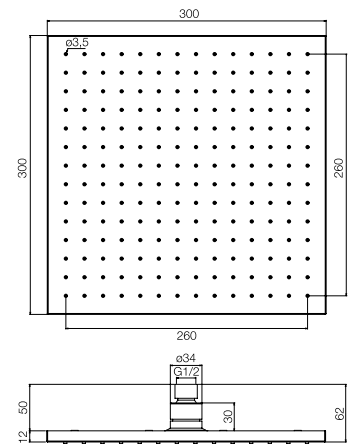

**CODICE | CODE | КОД**  
**F2199/2**

**FINITURE**  
FINISHES | ВИДЫ ОТДЕЛКИ

-  **F\_\_\_CR**  
CROMO  
CHROME / ХРОМ
-  **F\_\_\_BS**  
BIANCO OPACO  
MATT WHITE / БЕЛЫЙ МАТОВЫЙ
-  **F\_\_\_NS**  
NERO OPACO  
MATT BLACK / ЧЁРНЫЙ МАТОВЫЙ
-  **F\_\_\_SN**  
NICKEL SPAZZOLATO  
BRUSHED NICKEL / НИКЕЛЬ ПОЛИРОВАННЫЙ

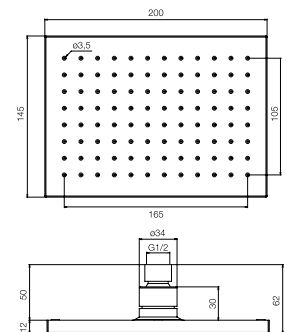

**CODICE | CODE | КОД**  
**F2445/2**

**FINITURE**  
FINISHES | ВИДЫ ОТДЕЛКИ

-  **F\_\_\_CR**  
CROMO  
CHROME / ХРОМ

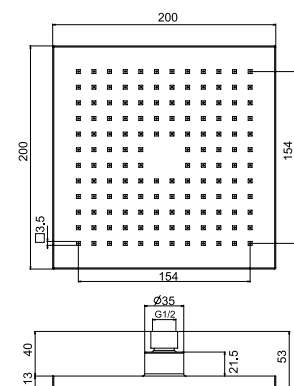



**FINITURE**  
FINISHES | ВИДЫ ОТДЕЛКИ

**F\_\_\_CR**  
CROMO  
CHROME / ХРОМ

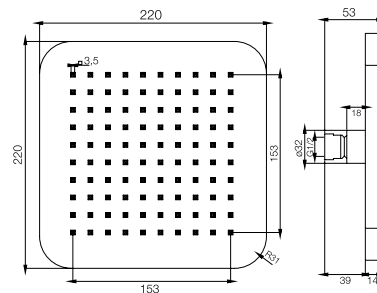

CODICE | CODE | КОД  
**F2396/2**



**FINITURE**  
FINISHES | ВИДЫ ОТДЕЛКИ

**F\_\_\_CR**  
CROMO  
CHROME / ХРОМ

**F\_\_\_BS**  
BIANCO OPACO  
MATT WHITE / БЕЛЫЙ МАТОВЫЙ

**F\_\_\_NS**  
NERO OPACO  
MATT BLACK / ЧЁРНЫЙ МАТОВЫЙ

**F\_\_\_SN**  
NICKEL SPAZZOLATO  
BRUSHED NICKEL / НИКЕЛЬ ПОЛИРОВАННЫЙ

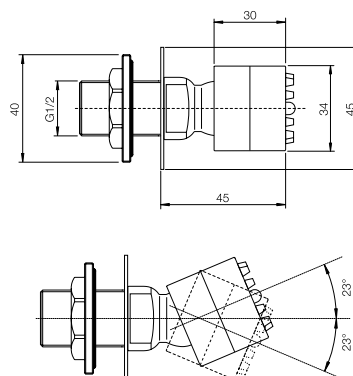

CODICE | CODE | КОД  
**F2219**



**FINITURE**  
FINISHES | ВИДЫ ОТДЕЛКИ

**F\_\_\_CR**  
CROMO  
CHROME / ХРОМ

**F\_\_\_BS**  
BIANCO OPACO  
MATT WHITE / БЕЛЫЙ МАТОВЫЙ

**F\_\_\_NS**  
NERO OPACO  
MATT BLACK / ЧЁРНЫЙ МАТОВЫЙ

**F\_\_\_SN**  
NICKEL SPAZZOLATO  
BRUSHED NICKEL / НИКЕЛЬ ПОЛИРОВАННЫЙ

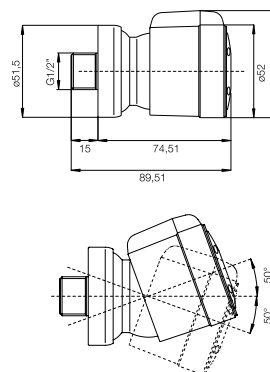

CODICE | CODE | КОД  
**F2122**





**FINITURE**  
FINISHES | ВИДЫ ОТДЕЛКИ

**F\_\_\_CR**  
CROMO  
CHROME / ХРОМ

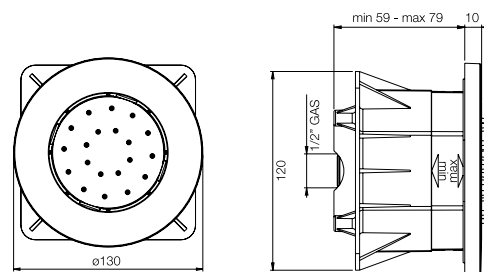

CODICE | CODE | КОД  
**F2437**

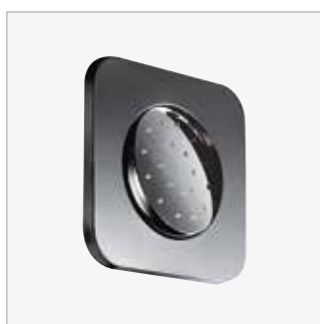

**FINITURE**  
FINISHES | ВИДЫ ОТДЕЛКИ

**F\_\_\_CR**  
CROMO  
CHROME / ХРОМ

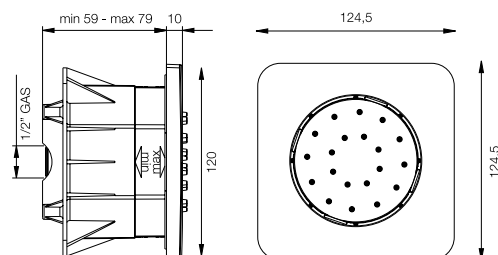

CODICE | CODE | КОД  
**F2416**

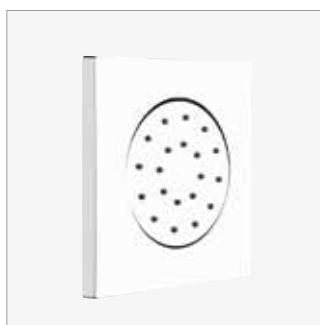

**FINITURE**  
FINISHES | ВИДЫ ОТДЕЛКИ

**F\_\_\_CR**  
CROMO  
CHROME / ХРОМ

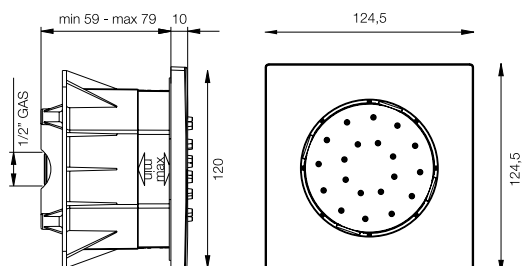

CODICE | CODE | КОД  
**F2427**



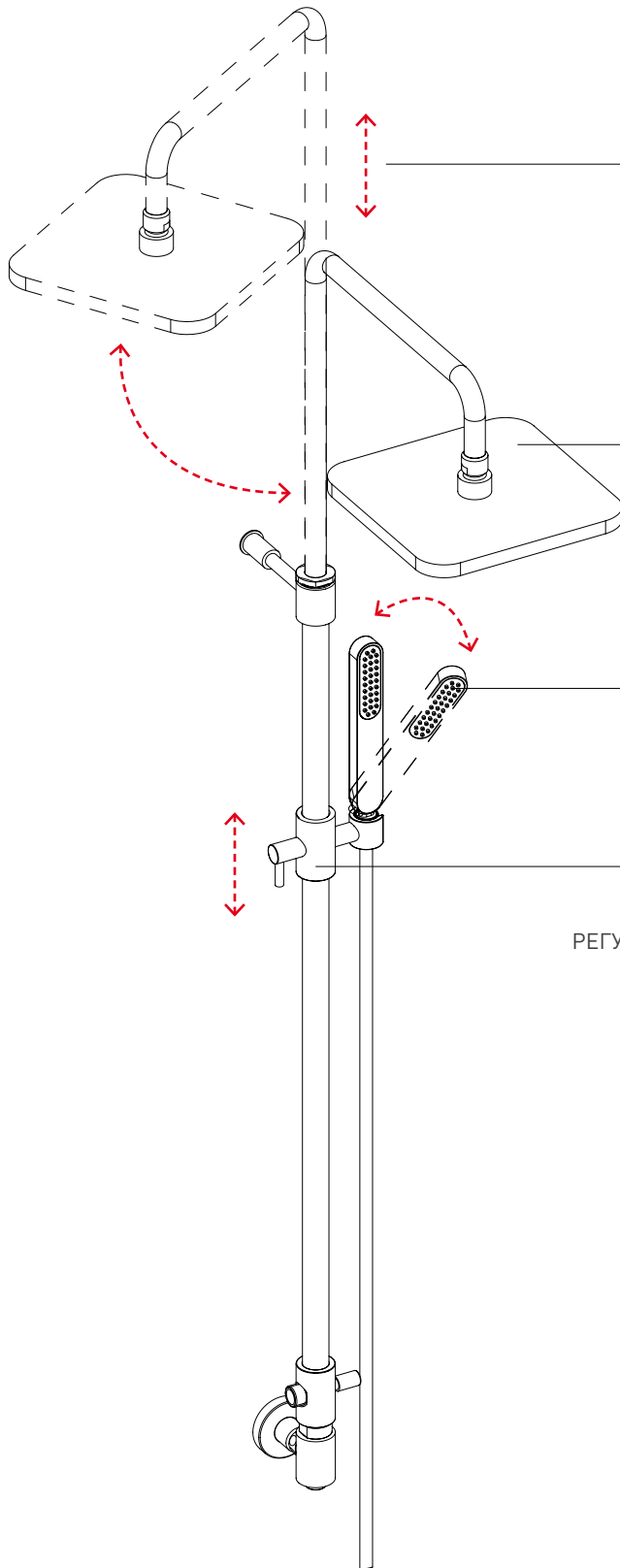

**ALTEZZA SOFFIONE REGOLABILE**  
ADJUSTABLE HEAD HEIGHT  
РЕГУЛИРУЕМАЯ ПО ВЫСОТЕ ДУШЕВАЯ ЛЕЙКА

**SOFFIONE ORIENTABILE**  
ADJUSTABLE HEAD  
РЕГУЛИРУЕМОЕ ПОЛОЖЕНИЕ

**DOCCIA A MANO ORIENTABILE**  
ADJUSTABLE HAND SHOWER  
РЕГУЛИРУЕМАЯ ВРУЧНУЮ ДУШЕВАЯ НАСАДКА

**ALTEZZA DOCCIA A MANO REGOLABILE**  
ADJUSTABLE HAND SHOWER HEIGHT  
РЕГУЛИРУЕМАЯ ВРУЧНУЮ ПО ВЫСОТЕ ДУШЕВАЯ НАСАДКА

**FIMAbOX**  
design  
Centro ricerca fima



**FIMAbOX** di FIMA Carlo Frattini: estrema semplicità per una soluzione altamente versatile... tutto in un box.

**FIMAbOX**: il corpo incasso universale che consente una facile e veloce installazione. Una soluzione dalle caratteristiche tecniche evolute, estremamente versatile per montare tutti i miscelatori da incasso del marchio con elevata semplicità. **FIMAbOX**, infatti, si adatta a tutti i corpi esterni dei miscelatori delle collezioni FIMA Carlo Frattini e FIMA Aqua Code permettendo di personalizzare l'ambiente bagno con estrema facilità. Il montaggio è molto semplice sia per la cartuccia sia per il deviatore. La tenuta alla pressione dei due componenti è testata al 100%. Il fissaggio di una piastra interna con guarnizione tramite due viti realizza una tenuta perfetta con la superficie delle piastrelle e l'acqua che scende dal muro non ha la possibilità di penetrare all'interno del corpo.

**FIMAbOX** è certificato secondo lo standard EN ISO 3822, per le sue caratteristiche antirumore: garantisce infatti la massima silenziosità grazie all'assenza di contatto con i punti di fissaggio alla parete.

**FIMAbOX** è frutto della continua attività di ricerca e sviluppo del marchio. Un prodotto performante e tecnologicamente avanzato che assicura massima facilità di montaggio e velocità di installazione, con un notevole risparmio in termini di tempo e di manodopera. Una novità riguarda la possibilità di richiedere la caratteristica di "sicurezza intrinseca", normativa UNI EN 1717:2002 che il miscelatore deve possedere per poter essere installato in determinate situazioni. Il miscelatore (indipendentemente dagli accessori montati sulle uscite) deve poter essere tale da garantire l'impossibilità del riflusso dell'acqua inquinata nella rete dell'acqua potabile. Si è pensato, su specifica richiesta, di soddisfare i requisiti della norma mettendo a punto un dispositivo in grado di impedire il riflusso verso la rete di alimentazione calda e fredda (nel listino articoli **F\_...\_Y1 - F\_...\_Y2**).

**FIMAbOX** è un nuovo perfetto esempio dell'attitudine all'innovazione di FIMA Carlo Frattini che da sempre fonda la propria attività sull'affidabilità e la competenza ponendosi come obiettivo primario il raggiungimento dei più alti standard qualitativi per fornire al pubblico prodotti in grado di soddisfare ogni richiesta funzionale ed estetica.

#### **FimabOX di FIMA Carlo Frattini: make it easy!**

**FIMAbOX** by FIMA Carlo Frattini: an extremely simple and highly versatile solution...in just one box!

**FIMAbOX**: the universal recessed shower kit designed to make installation a piece of cake. A technologically advanced and exceptionally versatile solution which allows you to fit any of the brand's recessed mixer taps with the greatest of ease. The fact that you can combine **FIMAbOX** with any of the mixer taps in the FIMA Carlo Frattini and FIMA Aqua Code collections gives you complete freedom to create your ideal bathroom area. Installing the cartridge and diverter is very simple and the pressure tightness of the two components is 100% factory tested. A screw-in internal plate with perimeter seal ensures a tight fit with tiled surfaces and stops water dripping down the walls from getting into the kit body.

**FIMAbOX** has achieved UNI EN ISO 3822 certification for its acoustics: operation is noiseless thanks to the brass body's special floating system, which does not come into contact with the wall fixtures.

The product is the upshot of FIMA Carlo Frattini's ongoing research and development programme. Its high performance and cutting-edge features means **FIMAbOX** can be set up very easily and very quickly. You will also save time and money that would otherwise have been spent on labour.

A recent development concerns the possibility to ask for the back flow safety feature mentioned in the UNI EN 1717:2002 regulation, which states that mixer valves must have this feature before they can be installed in certain situations. In short, mixer valves must be capable of ensuring that non-potable water does not flow back into the potable water system (independently of any accessories fitted to the outlets).

So, we decided to devise a made-to-order device that would meet these requirements and prevent reflux into the hot and cold water supply. (In preis list articles **F\_...\_Y1 - F\_...\_Y2**)

**FIMAbOX** is a prime example of FIMA Carlo Frattini's spirit of innovation. The firm has always based its business on reliability and expertise, and its primary target has always been to achieve the highest possible quality standards so that ordinary people can choose from a range of products that satisfies all their functional and aesthetic needs.

**FIMAbOX** by FIMA Carlo Frattini: make it easy!

**FIMAbOX** от FIMA Carlo Frattini: чрезвычайная простота невероятно универсального решения - все в одной коробке.

**FIMA box**: универсальная встраиваемая часть смесителя, которая обеспечивает простой и быстрый монтаж. Данное решение обладает современнейшими техническими характеристиками, которые позволяют использовать его со всеми нашими встраиваемыми смесителями без каких-либо проблем. **FIMAbOX** подходит для всех внешних частей смесителей из коллекций FIMA Carlo Frattini и FIMA Aqua Code, способствуя созданию персонализированного пространства ванной комнаты. Монтаж картриджа и девиатора производится быстро и легко. Устойчивость к давлению обоих компонентов проверяется на все 100%. Крепление внутренней плиты с прокладкой при помощи двух винтов обеспечивает плотное прилегание к поверхности плитки, и вода, стекающая по стене, не попадает вовнутрь коробки.

Встраиваемая часть смесителя **FIMAbOX** прошла сертификацию в соответствии со стандартом EN ISO 3822 по своим бесшумным характеристикам, гарантирующим максимальную тишину, благодаря отсутствию точек крепления к стене. **FIMAbOX** является результатом продолжительных научно-практических исследований и развития торговой марки. Высокопроизводительный продукт с современнейшими технологическими характеристиками обеспечивает максимальную легкость и быстроту монтажа, составляя значительную экономию по времени и стоимости работы. Новой характеристикой является "конструктивная безопасность", возможность защиты от обратной протечки, по стандарту UNI EN 1717:2002, которому должен соответствовать смеситель для установки в определенных условиях. Данный стандарт предписывает специальные требования к конструкции смесителя (вне зависимости от установленных аксессуаров на выходе) для предотвращения обратного слива загрязненной воды в систему питьевого водоснабжения. (В прайс-листе арт. **F\_...\_Y1 - F\_...\_Y2**) Для этого был разработан специальный смеситель, который отводит обратный поток загрязненной воды от системы подачи горячей и холодной воды.

**FIMAbOX** представляет собой отличный пример отношения к инновации компании FIMA Carlo Frattini, которая всегда строила свою деятельность на надежности и компетентности, постоянно ставя своей целью достижение самых высоких стандартов в области качества, которые позволили бы предложить покупателям продукцию, отвечающую самым строгим требованиям к эстетике и внешнему виду.

**FIMAbOX** от FIMA Carlo Frattini: пусть все будет просто!



CODICE | CODE | КОД  
**F3000**



### SCAN ME!

Utilizza un lettore QR e la fotocamera del tuo cellulare per vedere il video dedicato di FIMABOX

Use a QR reader or your phone camera to watch the FIMABOX video

С помощью считывающего устройства QR и фотокамеры мобильного телефона Вы можете просмотреть ролик, посвященный FIMABOX



## I VANTAGGI FIMABOX

- UNIVERSALE E VELOCE DA INSTALLARE
- INVOLUCRO IN MATERIALE PLASTICO CHE RENDE IL CORPO STAGNO ALL'INTERNO DEL MURO O DEL CARTONGESSO
- PROFONDITÀ DI INCASSO 60 MM / TOLLERANZA DI INSTALLAZIONE 30 MM
- CLASSE "A" PER RUMOROSITÀ [LAP = 20DB (A)]\*
- NON TRASMETTE VIBRAZIONI ALLE PARETI
- SISTEMI DI FISSAGGIO PER MURATURA E CARTONGESSO
- PRODOTTO DISPONIBILE ANCHE CON CARATTERISTICA DI "SICUREZZA INTRINSECA" NORMATIVA UNI EN 1717:2002

## FIMABOX BENEFITS

- UNIVERSAL AND QUICK TO INSTALL
- PLASTIC CASING KEEPS THE KIT WATERTIGHT BEHIND WALLS/PLASTERBOARD
- LESS PROTRUSIVE INSTALLATION (60 MM) / 30 MM INSTALLATION DEPTH TOLERANCE
- CLASS "A" ACOUSTICS [LAP = 20DB (A)]\*
- DOES NOT TRANSMIT VIBRATION TO WALLS
- FIXTURES FOR WALLS/PLASTERBOARD
- BACK FLOW SAFETY FEATURE UNI EN 1717:2002

## ПРЕИМУЩЕСТВА FIMABOX

- БУДУЧИ АБСОЛЮТНО УНИВЕРСАЛЬНЫМ, ДАННОЕ УСТРОЙСТВО ОБЕСПЕЧИВАЕТ БЫСТРЫЙ МОНТАЖ
- ОБШИВКА ПЛАСТИКОМ, НАДЕЖНО ФИКСИРУЮЩАЯ КОРПУС В СТЕНЕ ИЗ КЛАДКИ ИЛИ ГИПСОКАРТОНА
- УМЕНЬШЕННАЯ ГЛУБИНА ВСТРАИВАНИЯ 60 ММ/ ДОПУСК ПО МОНТАЖУ 30 ММ
- КЛАСС А ПО ШУМНОСТИ
- НЕ ПЕРЕДАЕТ ВИБРАЦИЮ НА СТЕНЫ
- УСОВЕРШЕНСТВОВАННЫЕ СИСТЕМЫ ФИКСАЦИИ, АДАПТИРОВАННЫЕ ДЛЯ УСТАНОВКИ В СТЕНУ ИЗ КЛАДКИ ИЛИ ГИПСОКАРТОНА
- НОВОЙ ХАРАКТЕРИСТИКОЙ ЯВЛЯЕТСЯ "КОНСТРУКТИВНАЯ БЕЗОПАСНОСТЬ" ПО СТАНДАРТУ UNI EN 1717:2002

# FIMAbOX

design  
Centro ricerca fima



## UNIVERSALITA' UNIVERSALITY | УНИВЕРСАЛЬНОСТЬ

**FIMAbOX** è universale!  
Pertanto è possibile abbinare tutte le serie di miscelatori del catalogo Fima Carlo Frattini.

**FIMAbOX** is universal! This means it can be combined with any of the mixers listed in the FIMA Carlo Frattini catalogue.

**FIMAbOX** представляет собой универсальное устройство! Оно может комбинироваться со всеми сериями смесителей из каталога Fima Carlo Frattini.



## FOCUS PLUS PRODOTTO SPECIAL PRODUCT FOCUS | УСТОЙЧИВОСТЬ

- **Montaggio molto semplice di cartuccia e deviatore. La tenuta alla pressione dei due componenti è testata al 100% all'origine. Occorre soltanto avvitare il deviatore nella sua sede e serrare la base della cartuccia mediante le 4 viti M4.**

The cartridge and diverter are easy to install and the pressure tightness of the two components is 100% factory tested. All you have to do is screw the diverter into place and then secure the cartridge base by tightening the 4 M4 screws.

простой монтаж картриджа и девиатора. Устойчивость к давлению обоих компонентов проверяется на 100% при производстве. Необходимо только ввинтить девиатор в гнездо и зафиксировать основание картриджа с помощью 4 винтов M4.

- **Guarnizione che consente di far "galleggiare" il corpo all'interno del box. L'assenza di contatto con i punti di fissaggio alla parete garantisce la massima silenziosità. (Caratteristiche antirumore secondo EN ISO 3822).**

FIMAbOX features a seal which allows the body to "float" inside the box. Operation is therefore noiseless as the body does not come into contact with the wall fixtures. (Noiseless operation as per EN ISO 3822).

The seal keeps the product body watertight behind walls.

Прокладка, которая позволяет корпусу "плавать" внутри коробки. Отсутствие точек крепления к стене обеспечивает максимальную бесшумность. (Шумовые характеристики в соответствии со стандартом EN ISO 3822). Прокладка обеспечивает герметичность и надежное крепление корпуса к стене.



- **Materiale: Ottone AD2  
Evita l'asportazione dello zinco dalla matrice dell'ottone causata dal contatto con acque particolarmente aggressive.**

Material: AD2 brass  
Do not allow particularly aggressive water to come into contact with the brass as it can strip the zinc from the alloy.

Материал: Латунь AD2  
Предотвращает выведение цинка из сплава латуни вследствие контакта с агрессивными водами.

- **Inserimento tra corpo e rosone estetico di una piastra completa di guarnizione fissata con viti che impedisce l'entrata di acqua all'interno del corpo.**

The screw-in plate with perimeter seal inserted between the body and the cover renders the kit watertight.

Между корпусом и декоративной розеткой устанавливается пластинка, оснащенная прокладкой, фиксирующейся с помощью винтов, которая обеспечивает полную водонепроницаемость.

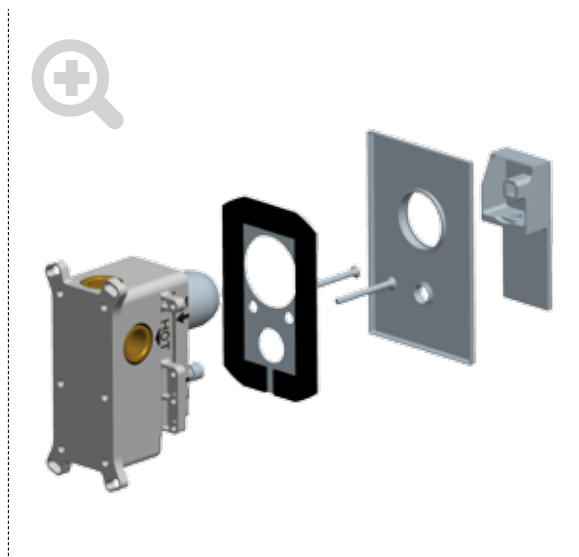

**FLUSSAGGIO**  
FLUSH TEST | ПРОМЫВКА

Dopo l'installazione a muro del corpo ad incasso è possibile effettuare la prova di flussaggio con il passaggio dell'acqua. Questo elimina e pulisce FIMAbox da eventuali residui lasciati dall'installazione.

Once the kit has been fixed to the wall, you can flush the pipes to clean the FIMAbox of possible impurities or dirt left over after installation.

После монтажа встраиваемого корпуса в стену необходимо произвести промывку потоком воды. Это позволяет очистить FIMAbox от засоров, которые могли образоваться во время монтажа.

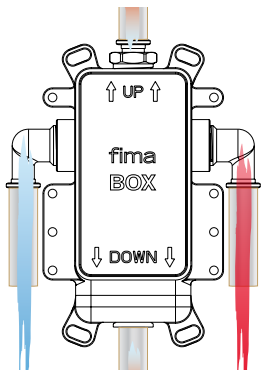

**USCITE**  
OUTLET | СЛИВ

1 USCITA | 1 OUTLET | 1 СЛИВ

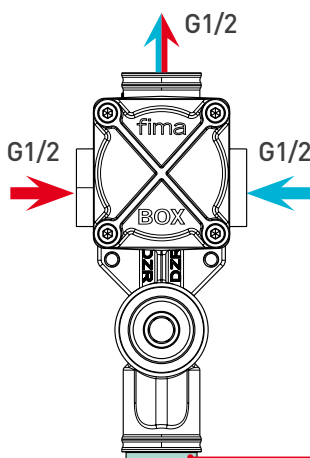

2 USCITE | 2 OUTLETS | 2 СЛИВА

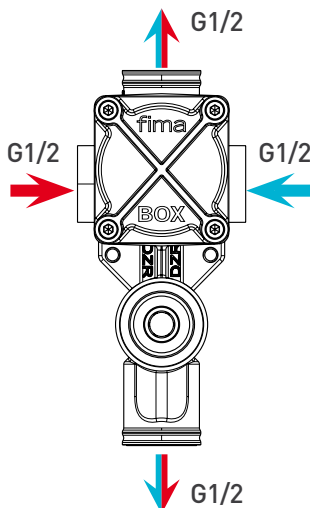

**PORTATA**  
WATER FLOW | ПОДАЧА ВОДЫ

Per la cartuccia, la scelta è tra quattro possibilità

- Cartuccia standard Ø35
- Cartuccia progressive Ø35
- Cartuccia standard Ø42
- Cartuccia termostatica Ø42

Four different cartridge options are available:

- Standard cartridge Ø35
- Progressive cartridge Ø35
- Standard cartridge Ø42
- Thermostatic cartridge Ø42

Имеется три версии картриджа

- Картридж стандартный Ø35
- Картридж прогрессивный Ø35
- Картридж стандартный Ø42
- Картридж термостатический Ø42

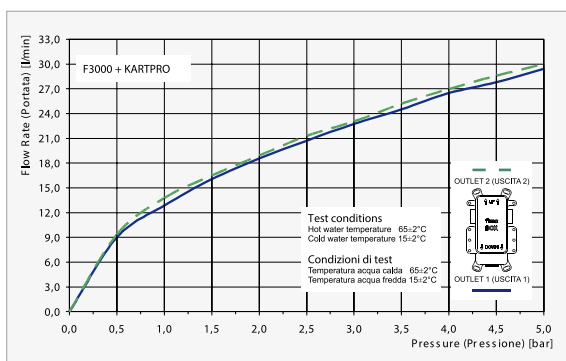
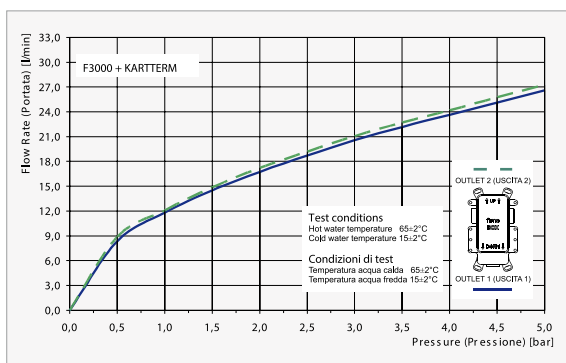
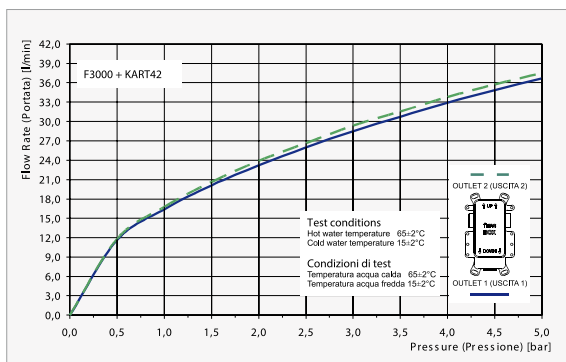
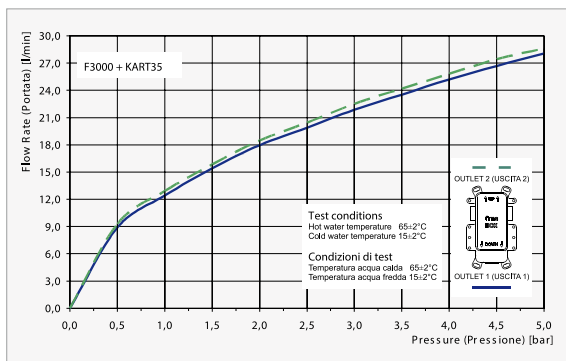

# FIMathermbox

design  
Centro ricerca fima

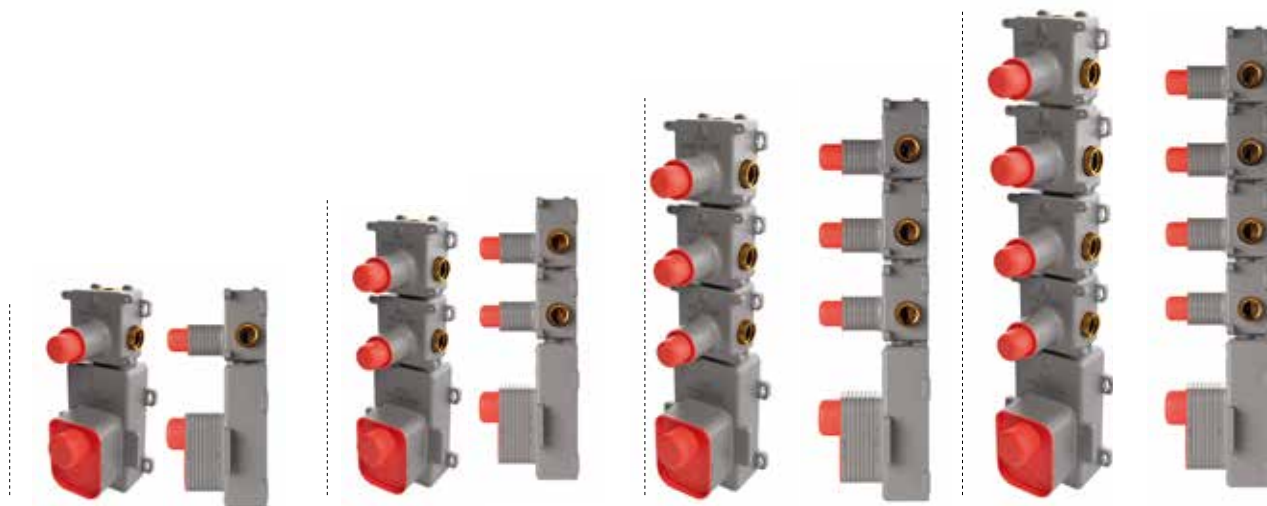

**CODICE | CODE | КОД**  
**F2461**

**CODICE | CODE | КОД**  
**F2462**

**CODICE | CODE | КОД**  
**F2463**

**CODICE | CODE | КОД**  
**F2464**



## VANTAGGI

BENEFITS | ПРЕИМУЩЕСТВА

- Corpo in ottone compatto e lineare
- involucro materiale plastico che rende il corpo stagno all'interno del muro o del cartongesso
- Non trasmette vibrazioni alle pareti
- profondità di incasso 60 mm / tolleranza di installazione 30 mm
- sistemi di fissaggio per muratura e cartongesso
- Nuova cartuccia termostatica a portate maggiorate per alimentazione contemporanea delle uscite
- Installazione facile con entrate parallele inferiori da G 3/4, uscite da G 1/2 destra o sinistra

- Compact and linear brass body
- Plastic casing keeps the kit watertight behind walls/plasterboard
- does not transmit vibration to walls
- less protrusive installation (60 mm) / 30 mm installation depth tolerance
- Fixtures for walls/plasterboard
- New thermostatic cartridge with increased flow rate for all outlets supplied simultaneously
- Easy installation with G 3/4" parallel lower inlet connections G 1/2" left or right outlet connections

- Компактный и линейный латунный корпус
- Обшивка пластиком, надежно фиксирующая корпус в стене из кладки или гипсокартона
- не передает вибрацию на стены
- уменьшенная глубина встраивания 60 мм/ допуск по монтажу 30 мм
- системы фиксации для установки в стену из кладки или гипсокартона
- Новый термостатический картридж большей пропускной способности для одновременная подача на выхода
- Простой монтаж с нижними параллельными впускными отверстиями на G 3/4 выходные отверстия на G 1/2 справа и слева



## FLUSSAGGIO

FLUSH TEST | ПРОМЫВКА

Dopo l'istallazione a muro del corpo ad incasso è possibile effettuare la prova di flussaggio con il passaggio dell'acqua. Questo elimina e pulisce FIMathermbox da eventuali residui lasciati dall'istallazione.

Once the kit has been fixed to the wall, you can flush the pipes to clean the FIMathermbox of possible impurities or dirt left over after installation.

После монтажа встраиваемого корпуса в стену необходимо произвести промывку потоком воды. Это позволяет очистить FIMathermbox от засоров, которые могли образоваться во время монтажа.



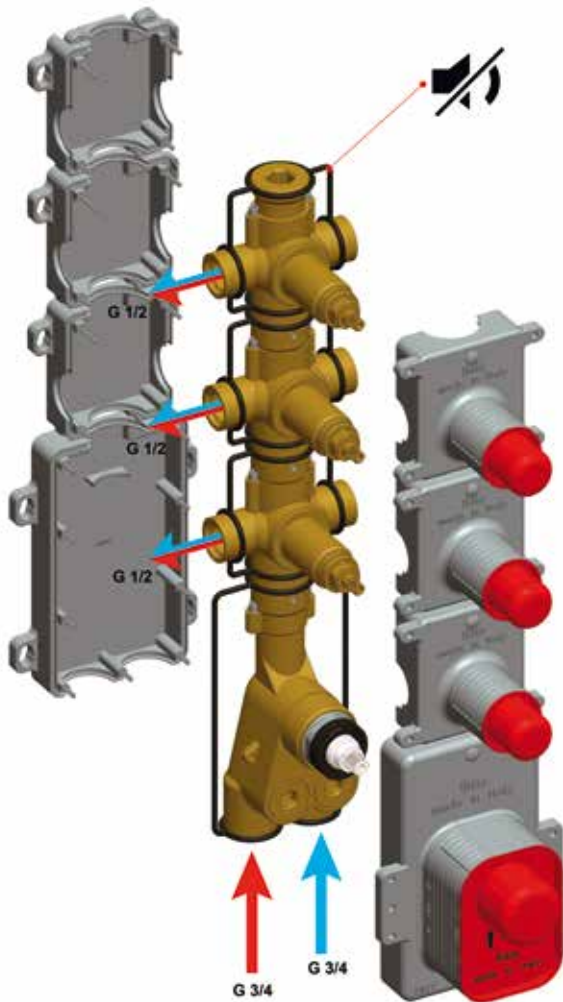

**ANTIRUMORE**  
NOISELESS OPERATION | БЕСШУМНОСТЬ

Guarnizione che consente di far "galleggiare" il corpo all'interno del box. L'assenza di contatto con i punti di fissaggio alla parete garantisce la massima silenziosità. La guarnizione stessa rende impermeabile il corpo FIMATHERMBOX.

The product features a seal which allows the body to "float" inside the box. Operation is therefore noiseless as the body does not come into contact with the wall fixtures. The seal also keeps the kit watertight behind walls.

Прокладка, которая позволяет корпусу "плавать" внутри коробки. Отсутствие точек крепления к стене обеспечивает максимальную бесшумность. Прокладка обеспечивает герметичность и надежное крепление корпуса к стене.

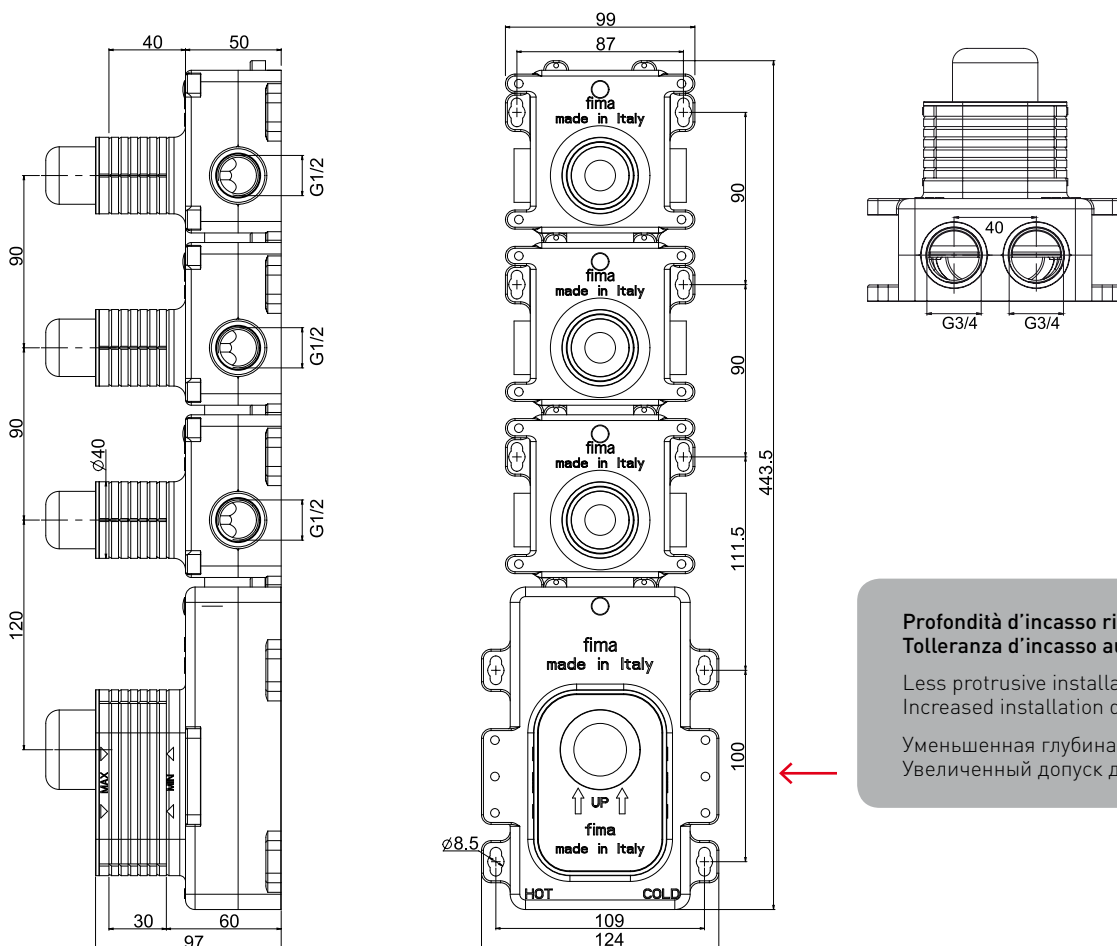

**Profondità d'incasso ridotta a 60 mm**  
**Tolleranza d'incasso aumentata a 30 mm**  
Less protrusive installation (60 mm)  
Increased installation depth tolerance (30 mm)  
Уменьшенная глубина встраивания 60 мм  
Увеличенный допуск для встраивания 30 мм



# twinbox

## for eclipse

design  
Centro ricerca fima



**VANTAGGI**  
BENEFITS | ПРЕИМУЩЕСТВА

- Nuovo corpo in ottone più compatto e lineare
  - Nuova cartuccia termostatica a portate maggiorate
  - Alimentazione contemporanea delle 3 uscite
  - Installazione facile con entrate parallele inferiori da G 3/4
  - Uscite da G 1/2 destra o sinistra
  - involucro materiale plastico che rende il corpo stagno all'interno del muro o del cartongesso
  - sistemi di fissaggio migliorati e aumentati per muratura e cartongesso
- More compact and linear brass body
  - New thermostatic cartridge with increased flow rate
  - All 3 outlets supplied simultaneously
  - Easy installation with G 3/4" parallel lower inlet connections
  - G 1/2" left or right outlet connections
  - Plastic casing keeps the kit watertight behind walls/plasterboard
  - Additional and improved fixtures for walls/plasterboard
- Более компактный и линейный латунный корпус
  - Новый термостатический картридж большей пропускной способности
  - Одновременная подача на 3 выхода
  - Простой монтаж с нижними параллельными впускными отверстиями на G 3/4
  - Выходные отверстия на G 1/2 справа и слева
  - Обшивка пластиком, надежно фиксирующая корпус в стене из кладки или гипсокартона
  - Усовершенствованные системы фиксации для установки в стену из кладки или гипсокартона



CODICE | CODE | КОД  
**F3100**

CORPO AD INCASSO  
2 uscite

RECESSED SHOWER KIT  
2 outlets

ВСТРАИВАЕМЫЕ ЧАСТИ  
СМЕСИТЕЛЯ  
2 слива

CODICE | CODE | КОД  
**F3150**

CORPO AD INCASSO  
3 uscite

RECESSED SHOWER KIT  
3 outlets

ВСТРАИВАЕМЫЕ ЧАСТИ  
СМЕСИТЕЛЯ  
3 слива

**Tolleranza d'incasso aumentata a 30mm**  
**Profondità minima 72mm**

Increased installation depth tolerance (30 mm)  
Minimum depth: 72 mm

Увеличенный допуск для встраивания 30 мм  
Минимальная глубина 72мм

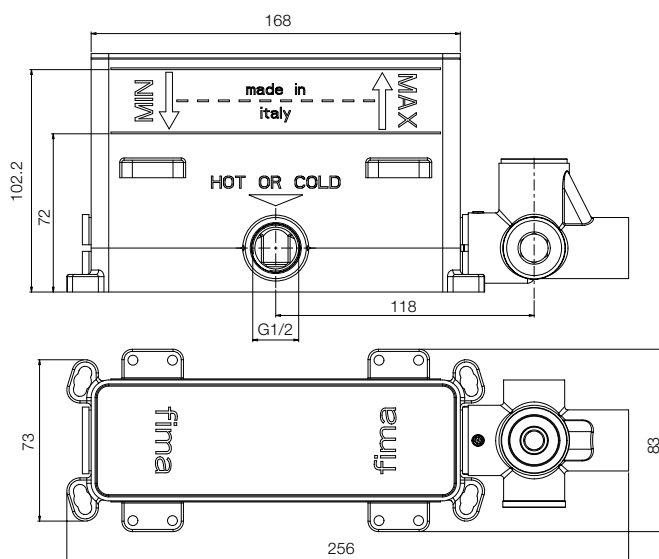
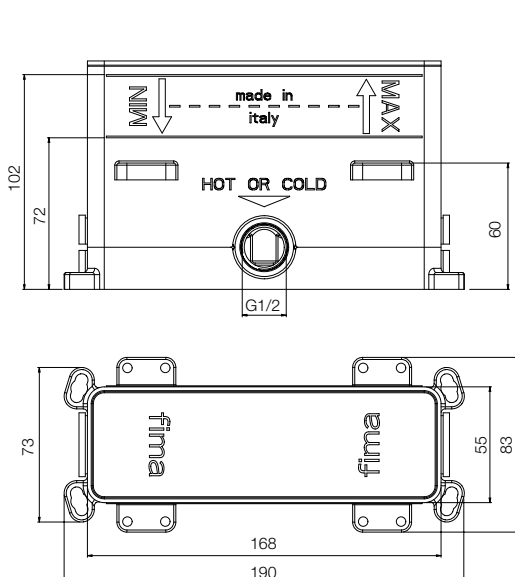

How many stars in town!

COMPOSIZIONE DI PAGINA 48  
PAGE 48 COMPOSITION  
КОМПОЗИЦИЯ НА СТР. 48

## harmonia

65x40 CM

### GETTO A CASCATA

CASCADE JET  
ФОРСУНКА ВОДОПАД

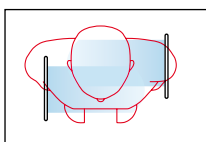

### GETTO A PIOGGIA

RAINFALL NOZZLES  
ФОРСУНКА ДОЖДЬ

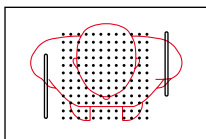

### GETTO A CASCATA + PIOGGIA

CASCADE JET + RAINFALL NOZZLES  
ФОРСУНКА ВОДОПАД + ДОЖДЬ

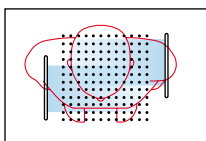

**CROMOTERAPIA**  
CHROMTHERAPY | ХРОМОТЕРАПИИ

**CASCATA**  
CASCADE | ВОДОПАД

**PIOGGIA**  
RAINFALL | ДОЖДЬ

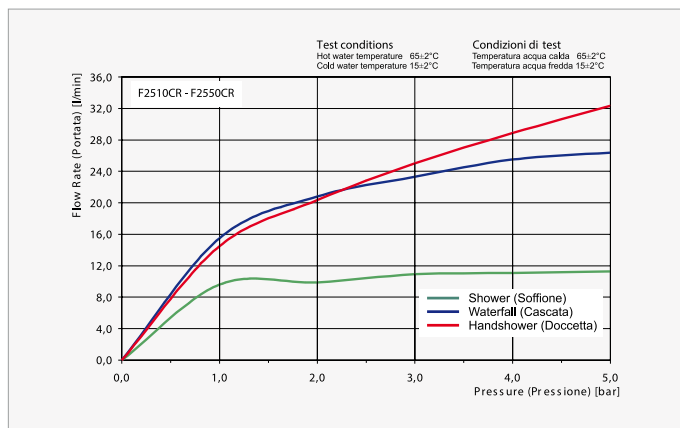
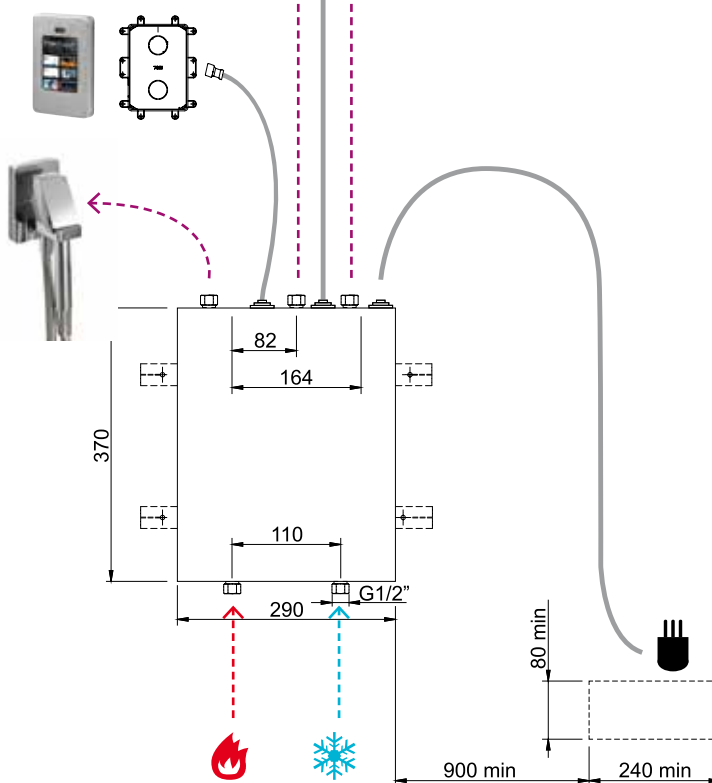

Silence, please.

COMPOSIZIONE DI PAGINA 18  
PAGE 18 COMPOSITION  
КОМПОНОВКА НА СТР. 18

## harmonia

45x45 CM

### GETTO NEBULIZZATO

SPRAY JET  
РАСПЫЛЯЮЩАЯ ФОРСУНКА

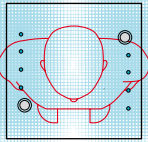
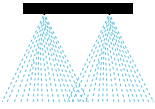

### GETTO A PIOGGIA

RAINFALL NOZZLES  
ФОРСУНКА ДОЖДЬ

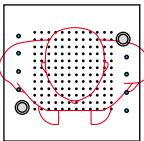

### GETTO NEBULIZZATO + PIOGGIA

SPRAY JET + RAINFALL NOZZLES  
ФОРСУНКА РАСПЫЛЯЮЩАЯ + ДОЖДЬ

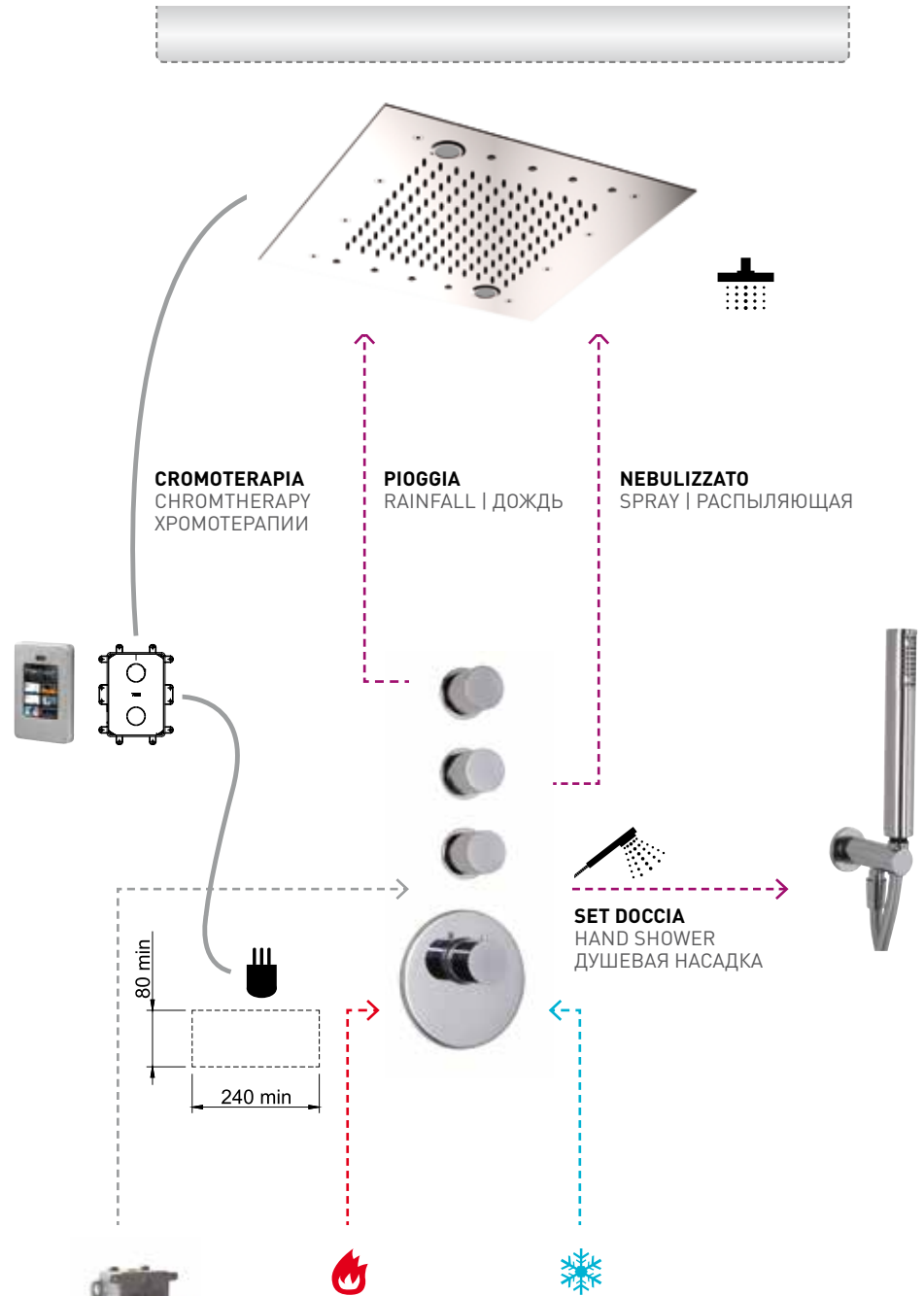
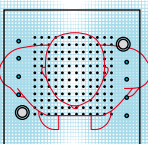

FIMathermbox

CODICE | CODE | КОД

F2463

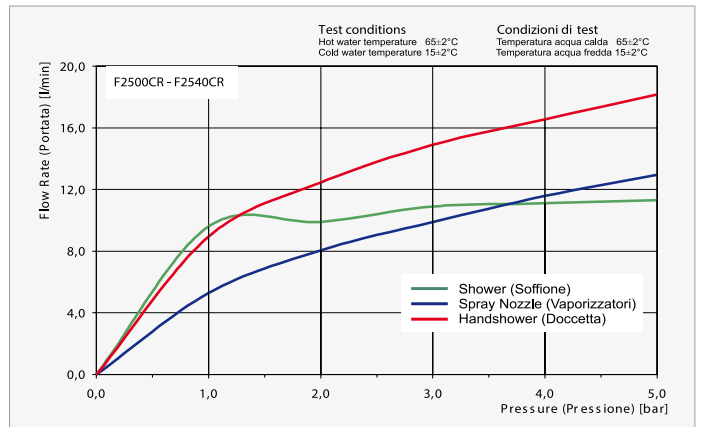

**FLUSSI D'ACQUA**  
WATER STREAMS | ПОТОКИ ВОДЫ

*Me and  
my family*

**COMPOSIZIONE DI PAGINA 42**  
PAGE 42 COMPOSITION  
КОМПОЗИЦИЯ НА СТР. 42

**GETTO A PIOGGIA**  
RAINFALL NOZZLES  
ФОРСУНКА ДОЖДЬ

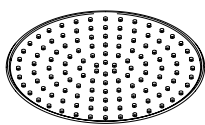

**FIMAbOX**  
CODICE | CODE | КОД  
**F3000**

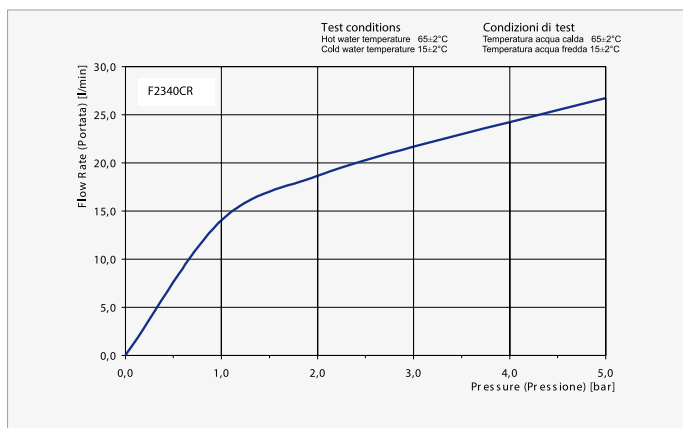

JUST  
MARRIED?!

COMPOSIZIONE DI PAGINA 24  
PAGE 24 COMPOSITION  
КОМПОЗОВКА НА СТР. 24



FIMABOX

CODICE | CODE | КОД  
F3000

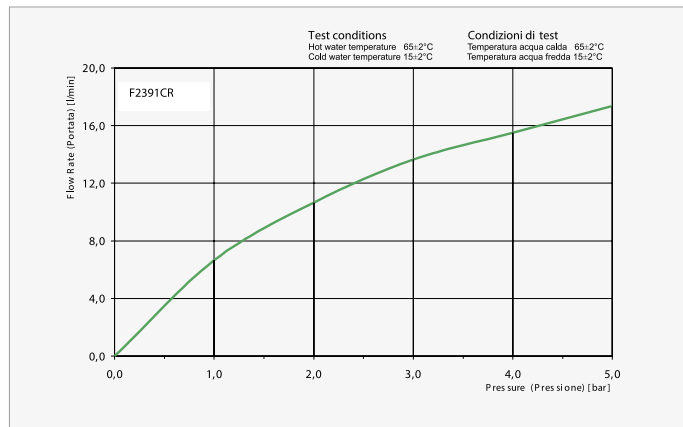

**FLUSSI D'ACQUA**  
WATER STREAMS | ПОТОКИ ВОДЫ

Montmartre,  
XI arrondissement

COMPOSIZIONE DI PAGINA 06  
PAGE 06 COMPOSITION  
КОМПОЗИЦИЯ НА СТР. 06

**GETTO A PIOGGIA**  
RAINFALL NOZZLES  
ФОРСУНКА ДОЖДЬ

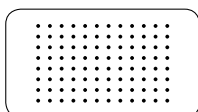

**FIMAbOX**

CODICE | CODE | КОД  
**F3000**

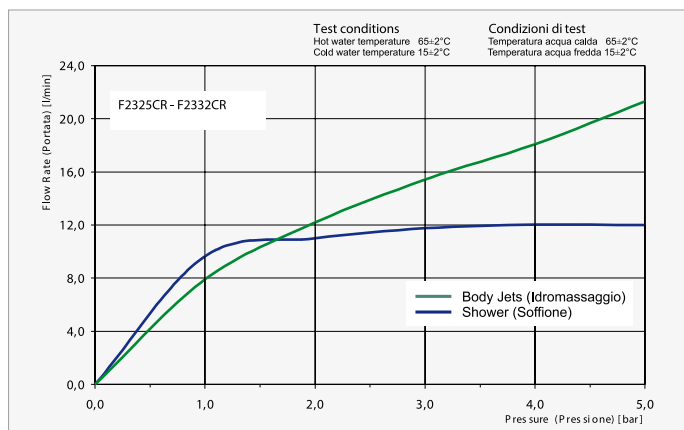
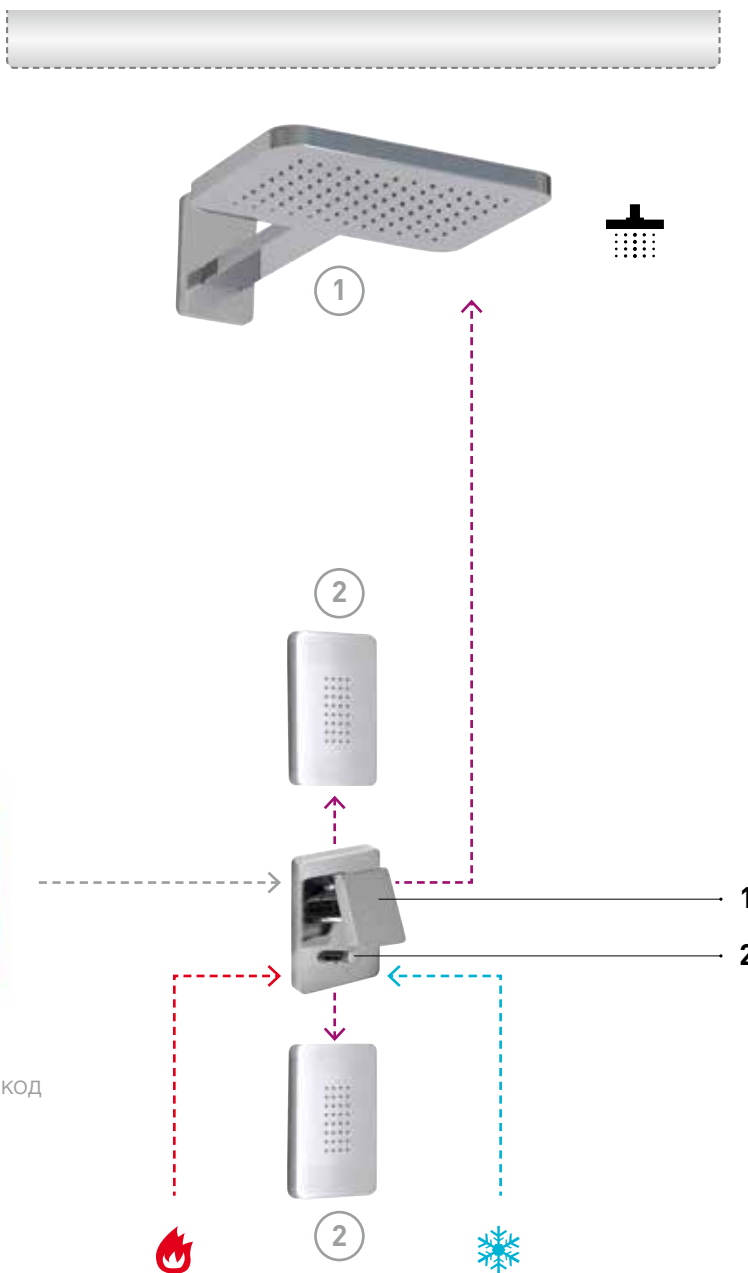



*Il Bel Paese*

COMPOSIZIONE DI PAGINA 30  
PAGE 30 COMPOSITION  
КОМПОЗОВКА НА СТР. 30

GETTO A PIOGGIA  
RAINFALL NOZZLES  
ФОРСУНКА ДОЖДЬ

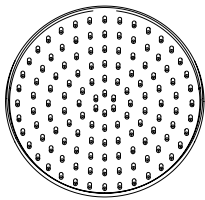

**FIMATHERMBOX**

CODICE | CODE | КОД

**F2462**

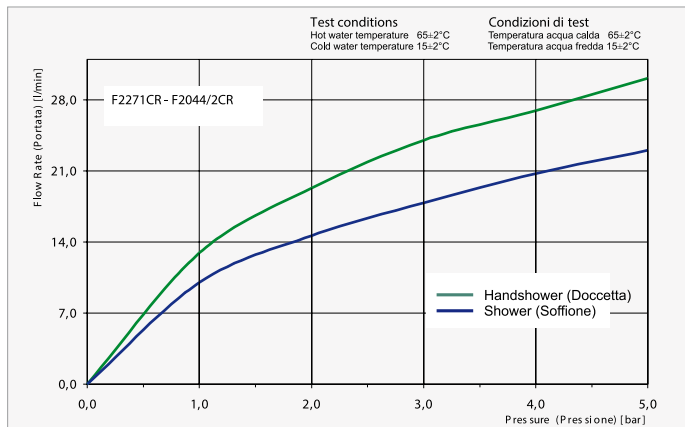

**FLUSSI D'ACQUA**  
WATER STREAMS | ПОТОКИ ВОДЫ

**SALUS  
PER AQUAM**

COMPOSIZIONE DI PAGINA 54  
PAGE 54 COMPOSITION  
КОМПОЗИЦИЯ НА СТР. 54

**GETTO A PIOGGIA**  
RAINFALL NOZZLES  
ФОРСУНКА ДОЖДЬ

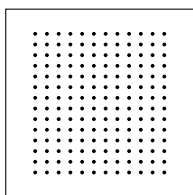

**FIMATHERMBOX**

CODICE | CODE | КОД  
**F2463**

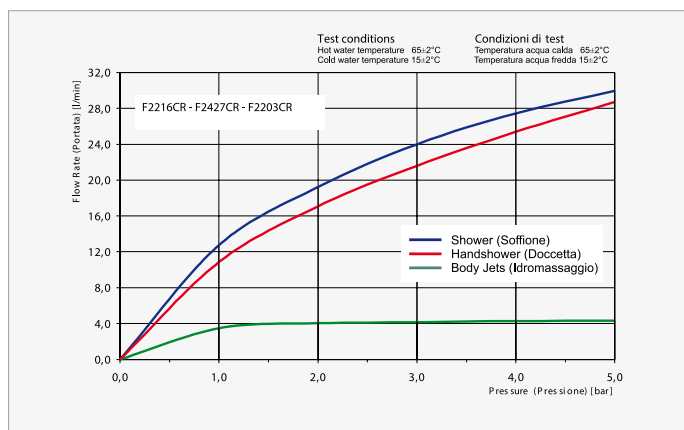
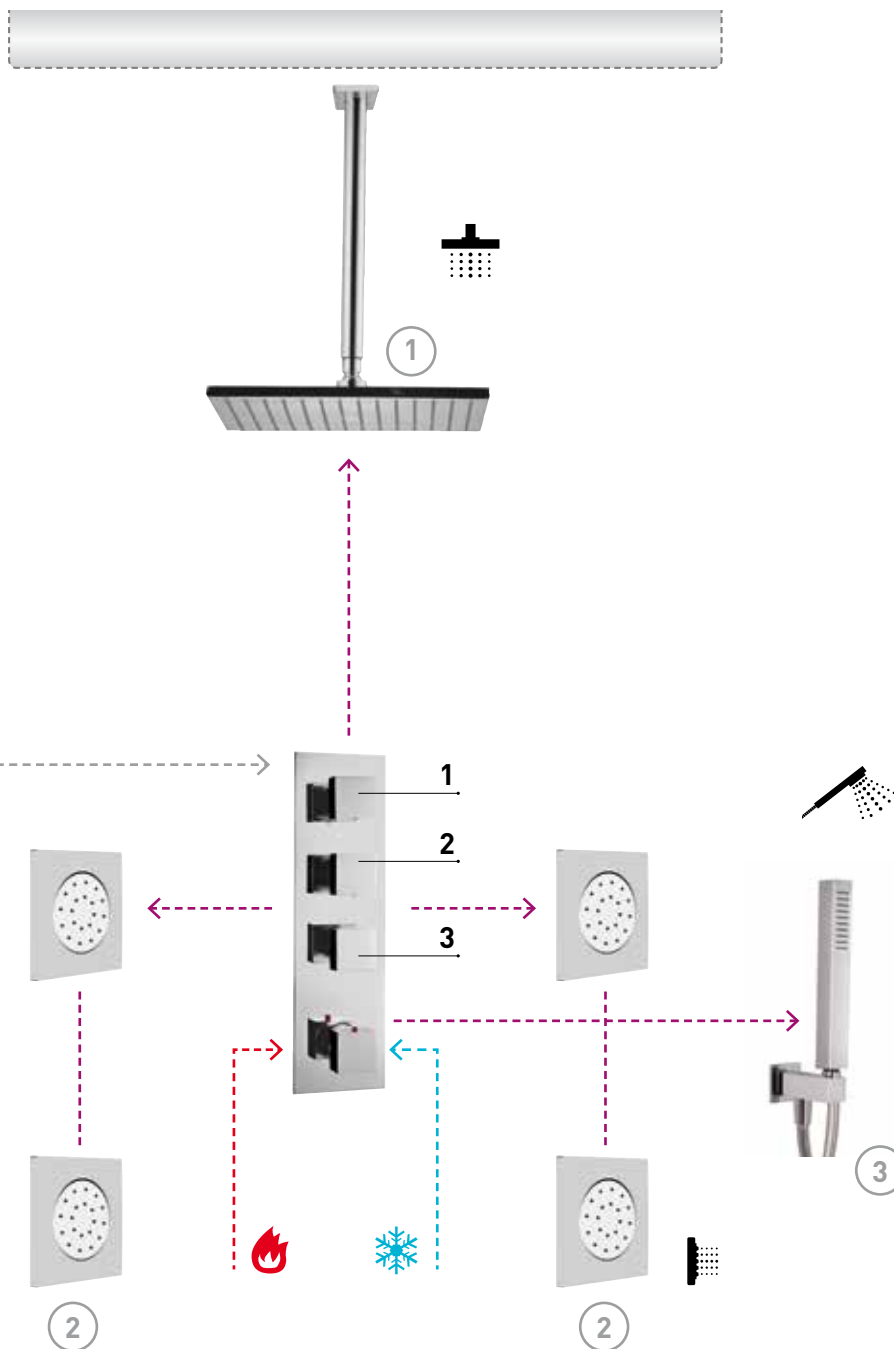

**Skypass  
& Relax**

COMPOSIZIONE DI PAGINA 12  
PAGE 12 COMPOSITION  
КОМПОЗОВКА НА СТР. 12

**GETTO A PIOGGIA  
RAINFALL NOZZLES  
ФОРСУНКА ДОЖДЬ**

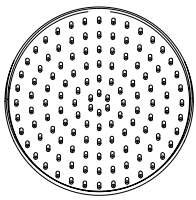

**FIMATHERMBOX**

CODICE | CODE | КОД  
**F2463**



1

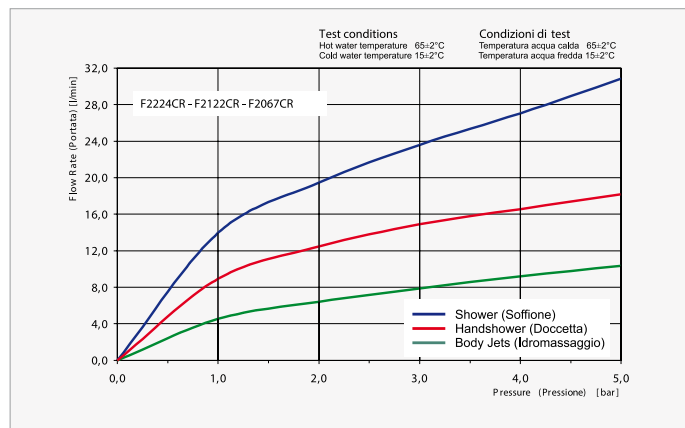
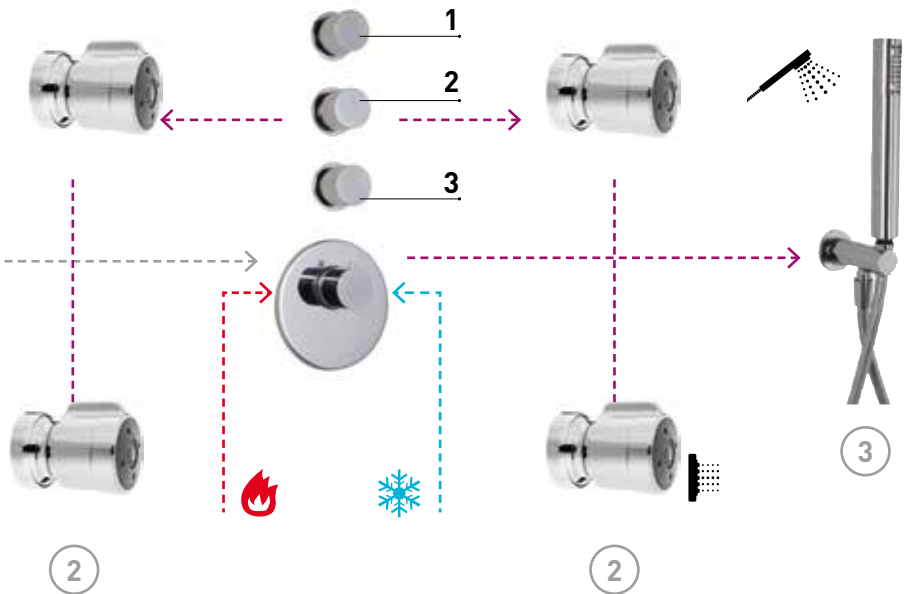

**FLUSSI D'ACQUA**  
WATER STREAMS | ПОТОКИ ВОДЫ

*Feng Shui*

COMPOSIZIONE DI PAGINA 36  
PAGE 36 COMPOSITION  
КОМПОЗИЦИЯ НА СТР. 36

**GETTO A PIOGGIA**  
RAINFALL NOZZLES  
ФОРСУНКА ДОЖДЬ

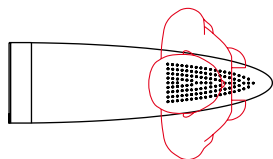

**GETTO A CASCATA**  
CASCADE JET  
ФОРСУНКА ВОДОПАД

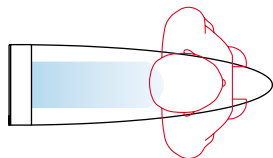

**twinbox**

CODICE | CODE | КОД  
**F3929**

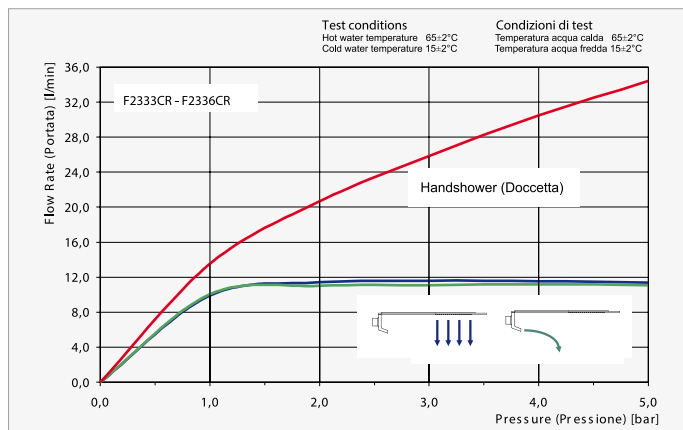
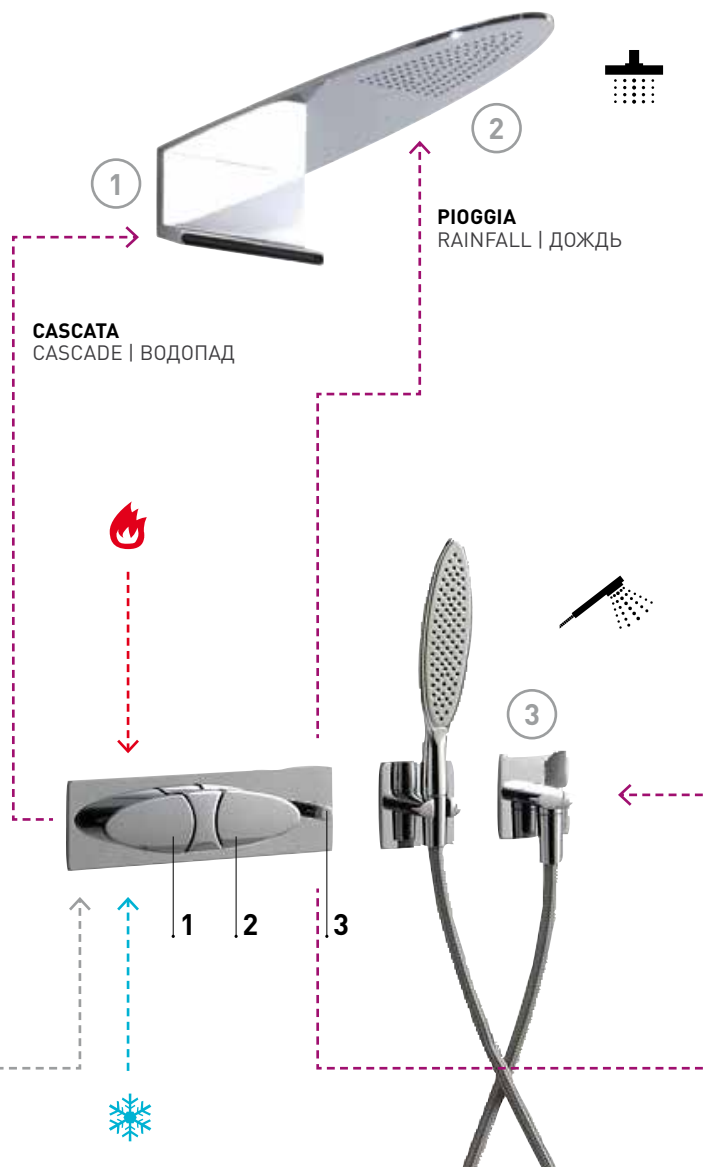

# CITY FACTORY LOFT

COMPOSIZIONE DI PAGINA 60  
PAGE 60 COMPOSITION  
КОМПОЗИЦІЯ НА СТР. 60

**GETTO A PIOGGIA**  
RAINFALL NOZZLES  
ФОРСУНКА ДОЖДЬ

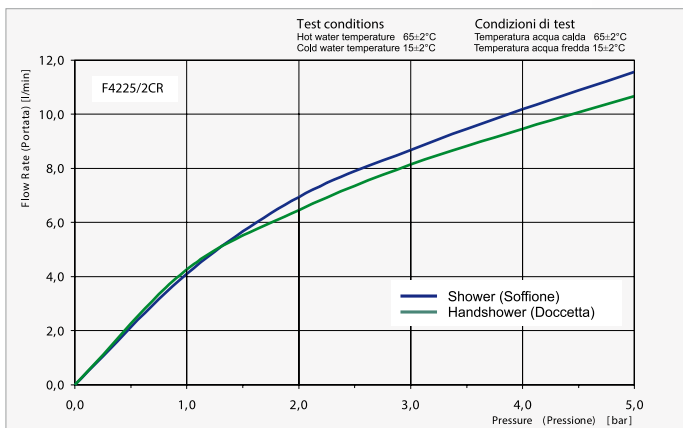
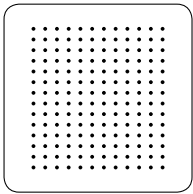

## colophon

concept / art direction  
**b\_centric**

rendering 3D  
**Nespoli&Partners**  
digital art buyer  
**Rossella Battaglia**

pre-press and press  
**Grafiche Vecchi**



### SCAN ME!

Configura on-line la tua  
doccia ideale Fima Wellness.

Build your dream  
FIMA Wellness shower online.

Скомпонуйте онлайн Ваш  
идеальный душ Fima Wellness.



[configuratore.fimacf.com](http://configuratore.fimacf.com)